



Laubsauger	(DE)
Aspirateur de feuilles	(FR)
Bladblazer	(NL)
Aspirafoglie	(IT)
Foliage Vacuum	(GB)
Wsyzarka do liści	(PL)
Vysavač listí	(CZ)
Lapų siurblys	(LT)
Lapu sūcējs	(LV)



**EL 2800**

**Originalbetriebsanleitung**  
**Traduction de la notice d'utilisation originale**  
**Vertaling van de originele gebruiksaanwijzing**  
**Traduzione delle istruzioni per l'uso in originale**  
**Translation of the original instructions for use**  
**Tłumaczenie oryginalnej instrukcji obsługi**  
**Překlad originálního návodu k obsluze**  
**Originalios eksploatavimo instrukcijos vertimas**  
**Originālās ekspluatācijas instrukcijas tulkojums**



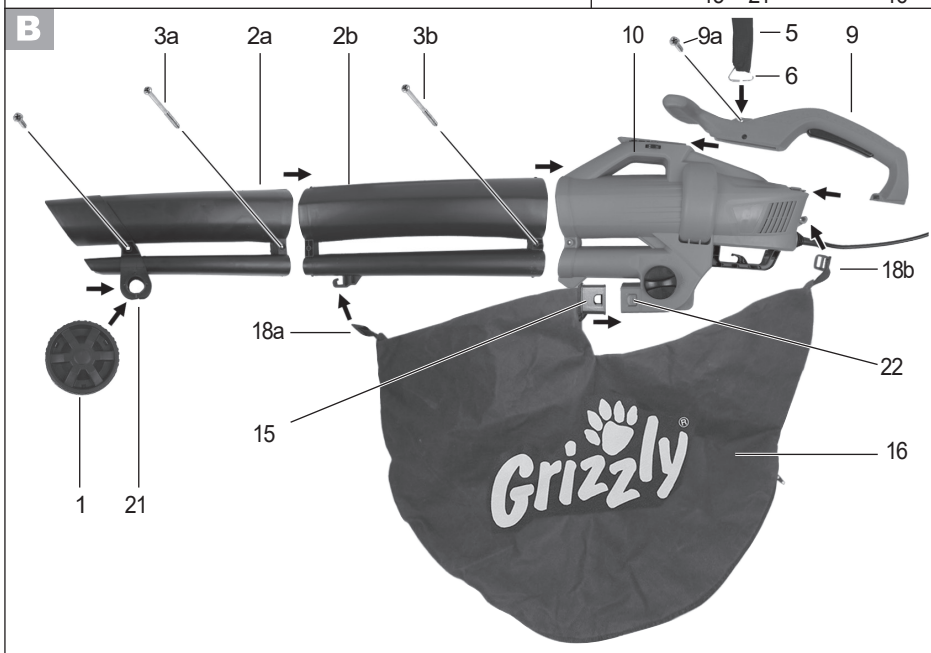
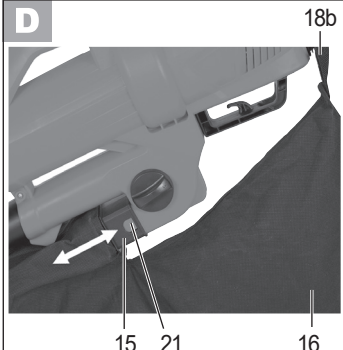
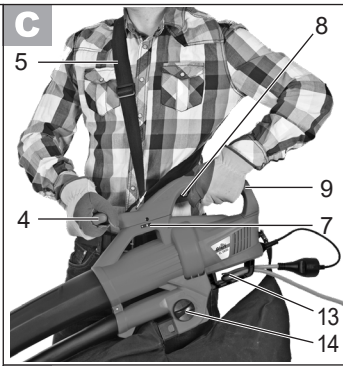
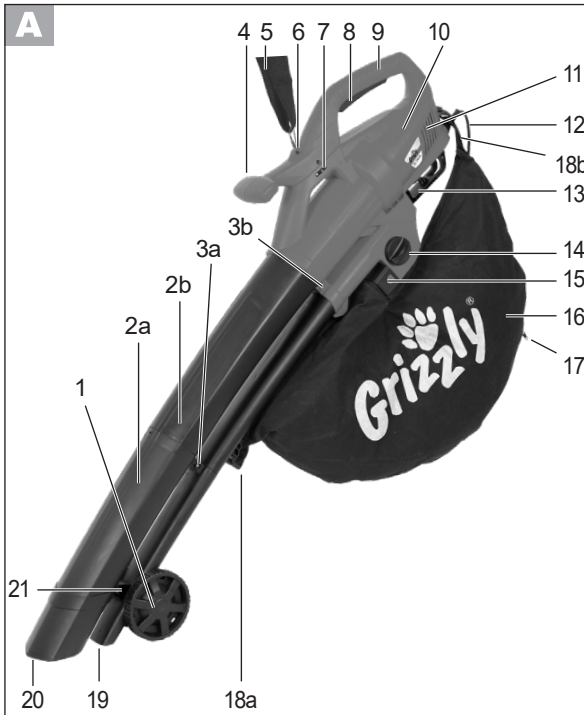



**DE Originalbetriebsanleitung.....4**

Bitte lesen Sie vor der ersten Inbetriebnahme zu Ihrer Sicherheit und für die Sicherheit anderer diese Bedienungsanleitung aufmerksam durch, bevor Sie die Maschine benutzen. Bewahren Sie die Anleitung gut auf und geben Sie sie an jeden nachfolgenden Benutzer weiter, damit die Informationen jederzeit zur Verfügung stehen.

**FR Traduction de la notice d'utilisation originale.....18**

Avant la première mise en service, veuillez lire attentivement ces instructions d'utilisation. Conservez soigneusement ces instructions et transmettez-les à tous les utilisateurs suivants afin que les informations se trouvent constamment à disposition.

**NL Vertaling van de originele gebruiksaanwijzing.....32**

Lees voor de inbedrijfstelling deze bedieningshandleiding aandachtig door. Bewaar de handleiding goed en geef deze door aan de volgende gebruiker van deze soldeerbout, zodat iedere gebruiker te allen tijde kan beschikken over de informatie.

**IT Traduzione delle istruzioni per l'uso in originale.....46**

Si prega di leggere con attenzione le presenti istruzioni per l'uso la prima volta che si usa l'apparecchio. Conservare con cura il presente manuale d'uso e consegnarlo al successivo utilizzatore prestando attenzione che sia sempre a disposizione di chi usa l'apparecchio.

**GB Translation of the original instructions for use.....60**

Before initial start-up, please read through these operating instructions carefully prior to using the machine. Keep the instructions safe and pass them on to any subsequent user so that the information is always available.

**PL Tłumaczenie oryginalnej instrukcji obsługi.....73**

Przed pierwszym uruchomieniem urządzenia uważnie przeczytaj tę instrukcję obsługi. Przechowuj tę instrukcję w dobrze zabezpieczonym miejscu i przekazuj ją każdemu kolejnemu właścicielowi urządzenia, aby zawarte w niej informacje były zawsze dostępne dla osób używających urządzenia.

**CZ Překlad originálního návodu k obsluze.....87**

Před prvním uvedením do provozu si prosím pozorně přečtete tento návod k obsluze. Tento návod dobře uschovejte a předejte jej každému dalšími uživateli, aby byly tyto informace kdykoliv k dispozici.

**LT Originalios eksploataavimo instrukcijos vertimas.....100**

Prieš pradėdami eksploatuoti pirmą kartą atidžiai perskaitykite šią eksploataavimo instrukciją. Saugokite šią instrukciją ir prireikus perduokite kitam naudotojui, kad būtų galima bet kada pasinaudoti instrukcijoje esančia informacija.

**LV Oriģinālās ekspluatācijas instrukcijas tulkojums.....112**

Jūs un citu cilvēku drošības labad pirms iekārtas izmantošanas lūdzam uzmanīgi izlasīt šo lietošanas pamācību. Pamācību uzglabāiet drošā vietā un nododiet to nākamajam īpašniekam, lai informācija jebkurā brīdī būtu pieejama.

## Inhalt

<b>Sicherheitshinweise</b> .....	<b>4</b>
Bildzeichen auf dem Gerät.....	4
Bildzeichen in der Anleitung.....	5
Allgemeine Sicherheitshinweise .....	5
<b>Verwendungszweck</b> .....	<b>9</b>
<b>Allgemeine Beschreibung</b> .....	<b>9</b>
Funktionsbeschreibung.....	9
Übersicht.....	9
<b>Montageanleitung</b> .....	<b>9</b>
Auspacken .....	10
Montieren .....	10
<b>Bedienung</b> .....	<b>10</b>
Inbetriebnahme .....	11
Arbeiten mit dem Gerät.....	11
<b>Reinigung und Wartung</b> .....	<b>13</b>
Reinigung.....	13
Verstopfungen beseitigen .....	14
Fangsack auswechseln.....	14
<b>Aufbewahrung</b> .....	<b>14</b>
<b>Entsorgung/Umweltschutz</b> .....	<b>14</b>
<b>Technische Daten</b> .....	<b>15</b>
<b>Ersatzteile</b> .....	<b>15</b>
<b>Garantie</b> .....	<b>16</b>
<b>Fehlersuche</b> .....	<b>17</b>
<b>Original EG-Konformitätserklärung...</b>	<b>125</b>
<b>Explosionszeichnung</b> .....	<b>130</b>
<b>Grizzly Service-Center</b> .....	<b>131</b>



Das Gerät ist kein Nass-Sauger! Bitte vermeiden Sie das Ansaugen von nassen Materialien (Laub und Schmutz), da dies zu Verstopfungen in der Häckselkammer und dadurch bedingter reduzierter Leistungsfähigkeit führen kann. Das Gerät muss dann unter Umständen komplett zerlegt und gesäubert werden. Diese Arbeit ist von einer Elektrofachkraft durchzuführen und unterliegt nicht der Garantie.

## Sicherheitshinweise

Dieser Abschnitt behandelt die grundlegenden Sicherheitsvorschriften bei der Arbeit mit dem Gerät.

### Bildzeichen auf dem Gerät

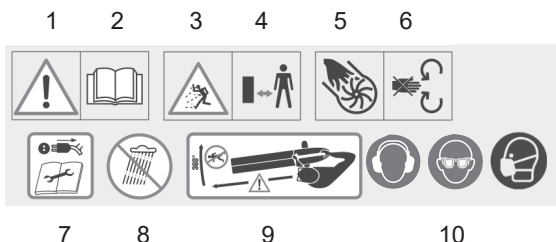

- 1 Achtung, Gefahr!
- 2 Lesen Sie vor Benutzung des Gerätes die Betriebsanleitung aufmerksam durch.
- 3 Verletzungsgefahr durch weggeschleuderte Teile!
- 4 Unbeteiligte Personen fernhalten.
- 5 Gefahr durch sich drehendes Werkzeug!
- 6 Halten Sie Hände und Füße von Geräteöffnungen fern, solange sich das Flügelrad dreht.
- 7 Ziehen Sie vor Wartungs- und Reparaturarbeiten den Netzstecker.  
Ziehen Sie den Netzstecker, wenn das Kabel beschädigt ist.
- 8 Setzen Sie das Gerät nicht der Feuchtigkeit aus. Arbeiten Sie nicht bei Regen.
- 9 Halten Sie einen Sicherheitsabstand von mind. 5 m zu Dritten ein.
- 10 Tragen Sie Augen-, Gehörschutz und eine Staubmaske



Elektrische Geräte gehören nicht in den Hausmüll.



Schutzklasse II



Garantierter Schallleistungspegel



Achtung! Beide Absaugrohre und das Gerätegehäuse müssen zuerst miteinander verbunden und mit zwei Schrauben am Gehäuse befestigt werden, bevor Sie das Gerät einschalten.

## Bildzeichen in der Anleitung



**Gefahrenzeichen mit Angaben zur Verhütung von Personen- oder Sachschäden.**



Gebotszeichen (anstelle des Ausrufungszeichens ist das Gebot erläutert) mit Angaben zur Verhütung von Schäden.



Hinweiszeichen mit Informationen zum besseren Umgang mit dem Gerät.

## Allgemeine Sicherheitshinweise

### Arbeiten mit dem Gerät:



Machen Sie sich mit allen Geräteteilen und der richtigen Bedienung des Gerätes vertraut, bevor Sie mit der Arbeit beginnen. Stellen Sie sicher, dass Sie das Gerät im Notfall sofort abstellen

können. Der unsachgemäße Gebrauch kann zu schweren Verletzungen führen.



Achtung! Beim Gebrauch von Geräten sind zum Schutz gegen elektrischen Schlag, Verletzungs- und Brandgefahr folgende grundsätzliche Sicherheitsmaßnahmen zu beachten:

- Die persönlichen Schutzausrüstungen schützen ihre eigene und die Gesundheit anderer und sichern den reibungslosen Betrieb des Gerätes:
  - Tragen Sie geeignete Arbeitskleidung wie festes Schuhwerk mit rutschfester Sohle, eine robuste, lange Hose, Handschuhe, Schutzbrille und einen Gehörschutz. Benutzen Sie das Gerät nicht, wenn Sie barfuß gehen oder offene Sandalen tragen. Tragen Sie einen Atemschutz, um sich vor Staub zu schützen.
  - Tragen Sie keine Kleidung oder Schmuck, die am Lufteingang angesaugt werden könnten. Tragen Sie bei langem Haar eine schützende Kopfbedeckung.
- Überprüfen Sie regelmäßig die Funktionstüchtigkeit und Unversehrtheit des Gerätes, um Gefahren für die Bediener zu vermeiden.
- Das Gerät darf nicht von Kindern verwendet werden. Ebenso ist Personen die Arbeit mit dem Gerät untersagt, die die Betriebsanweisungen nicht vollständig kennen. Gesetze und

lokale Bestimmungen können ein Mindestalter für die Benutzung vorsehen.

- Dieses Gerät kann von Personen mit verringerten physischen, sensorischen oder mentalen Fähigkeiten oder Mangel an Erfahrung und Wissen benutzt werden, wenn sie beaufsichtigt oder bezüglich des sicheren Gebrauchs des Gerätes unterwiesen wurden und die daraus resultierenden Gefahren verstehen. Kinder dürfen nicht mit dem Gerät spielen.
- Lassen Sie andere Personen nicht das Gerät oder das Verlängerungskabel berühren. Halten Sie das Gerät von Menschen, vor allem Kindern, und Haustieren fern.
- Achten Sie auf Kinder, Haustiere, offene Fenster, usw. Das geblasene Material kann in ihre Richtung geschleudert werden. Unterbrechen Sie die Arbeit, wenn diese sich in der Nähe aufhalten. Halten Sie einen Sicherheitsabstand von 5 m um sich herum ein.
- Schalten Sie das Gerät nicht ein, wenn es umgekehrt gehalten wird oder sich nicht in Arbeitsposition befindet.
- Vermeiden Sie eine unbeabsichtigte Inbetriebnahme. Vergewissern Sie sich, dass das Gerät ausgeschaltet ist, bevor Sie es an die Stromversorgung anschließen, es aufnehmen oder tragen. Wenn Sie beim Tragen des Gerätes den Finger am Schalter haben oder das Gerät eingeschaltet an die Stromversorgung anschließen, kann dies zu Unfällen führen.

schaltet an die Stromversorgung anschließen, kann dies zu Unfällen führen.

- Richten Sie das Gerät während des Betriebs nicht auf Personen, insbesondere den Luftstrahl nicht auf Augen und Ohren.
- Machen Sie sich mit Ihrer Umgebung vertraut und achten Sie auf mögliche Gefahren, die beim Arbeiten unter Umständen überhört werden können.
- Achten Sie bei der Arbeit auf einen sicheren Stand, insbesondere an Hängen. Halten Sie das Gerät immer mit beiden Händen fest und arbeiten Sie nur mit korrekt eingestelltem Tragegurt.
- Strecken Sie den Körper nicht zu weit und achten Sie darauf, nicht das Gleichgewicht zu verlieren.
- Inspizieren Sie die zu reinigende Fläche sorgfältig und beseitigen Sie alle Drähte, Steine, Dosen und sonstige Fremdkörper.
- Lösen Sie Fremdkörper vor Blas-/Saugbeginn mit einem Rechen oder einem Besen.
- Verwenden Sie den gesamten Blasdüsenaufsatz, damit der Luftstrom nah am Boden arbeiten kann.
- Befeuchten Sie bei sehr trockenen Bedingungen die Oberfläche leicht oder verwenden Sie ein Sprühgerät, um die Staubbelastung zu verringern.
- Halten Sie Finger und Füße von der Ansaugrohröffnung und dem Flügelrad fern. Es besteht Verletzungsgefahr.

- Arbeiten Sie mit dem Gerät nicht, wenn Sie müde oder unkonzentriert sind oder nach der Einnahme von Alkohol oder Tabletten. Legen Sie immer rechtzeitig eine Arbeitspause ein. Gehen Sie mit Vernunft an die Arbeit. Bewegen Sie sich langsam, rennen Sie nicht.
- Eine längere Benutzung des Gerätes kann zu vibrationsbedingten Durchblutungsstörungen der Hände führen. Sie können die Benutzungsdauer jedoch durch geeignete Handschuhe oder regelmäßige Pausen verlängern.
- Benutzen Sie das Gerät nicht bei Regen, bei schlechter Witterung oder in feuchter Umgebung. Arbeiten Sie nur bei Tageslicht oder guter künstlicher Beleuchtung.
- Arbeiten Sie nicht mit einem beschädigten, unvollständigen oder ohne die Zustimmung des Herstellers umgebauten Gerät. Prüfen Sie vor dem Gebrauch den Sicherheitszustand des Gerätes, insbesondere der Netzanschlussleitung und des Schalters.
- Verwenden Sie das Gerät nur, wenn es vollständig montiert ist.
- Verwenden Sie das Gerät in der Betriebsart Ansaugen nur, wenn der Fangsack angebracht ist. Überprüfen Sie den Fangsack regelmäßig auf Abnutzungen oder Beschädigungen.
- Saugen Sie keine brennenden, glühenden oder rauchenden Materialien (z.B. Zigaretten, Glut etc.), Dämpfe oder leicht entzündliche, giftige oder explosive Stoffe an.
- Benutzen sie nur Ersatz- und Zubehörteile, die vom Hersteller geliefert und empfohlen werden.
- Ziehen Sie den Stecker aus der Steckdose:
  - wenn Sie das Gerät nicht benutzen, es transportieren oder es unbeaufsichtigt lassen;
  - wenn Sie das Gerät kontrollieren, es reinigen oder Blockierungen entfernen;
  - wenn Sie Reinigungs- oder Wartungsarbeiten vornehmen oder Zubehör auswechseln;
  - wenn das Strom- oder Verlängerungskabel beschädigt ist;
  - nach dem Kontakt mit Fremdkörpern oder bei abnormaler Vibration.
- Versuchen Sie nicht, das Gerät selbst zu reparieren, es sei denn, Sie besitzen hierfür eine Ausbildung. Sämtliche Arbeiten, die nicht in dieser Anleitung angegeben werden, dürfen nur von uns ermächtigten Kundendienststellen ausgeführt werden.
- Benutzen Sie das Gerät nicht in geschlossenen oder schlecht belüfteten Räumen.
- Benutzen Sie das Gerät nicht in der Nähe von entzündbaren Flüssigkeiten oder Gasen. Bei Nichtbeachtung besteht Brand- oder Explosionsgefahr.
- Bewahren Sie das Gerät an einem trockenen Ort und außerhalb der Reichweite von Kindern auf.
- Behandeln Sie Ihr Gerät mit Sorgfalt. Reinigen Sie regel-

mäßig die Lüftungsschlitze und befolgen Sie die Wartungsvorschriften.

- Halten Sie alle Einlässe für die Kühlluft von Unrat frei.

### **Elektrische Sicherheit:**

- Achten Sie darauf, dass die Netzspannung mit den Angaben des Typenschildes übereinstimmt.
- Schließen Sie das Gerät nach Möglichkeit nur an eine Steckdose mit Fehlerstrom-Schutzeinrichtung (FI-Schalter) mit einem Bemessungsfehlerstrom von nicht mehr als 30 mA an.
- Überprüfen Sie vor jeder Benutzung die Netzanschlussleitung und das Verlängerungskabel auf Schäden und Alterung. Vermeiden Sie Körperberührungen mit geerdeten Teilen (z.B. Metallzäune, -pfosten).
- Die Kupplung des Verlängerungskabels muss vor Spritzwasser geschützt sein, aus Gummi bestehen oder mit Gummi überzogen sein. Verwenden Sie nur Verlängerungskabel, die für den Gebrauch im Freien bestimmt sind und entsprechend gekennzeichnet sind. Der Litzenquerschnitt des Verlängerungskabels muss mindestens 2,5 mm<sup>2</sup> betragen. Rollen Sie eine Kabeltrommel vor Gebrauch immer ganz ab. Überprüfen Sie das Kabel auf Schäden.
- Halten Sie das Kabel vom Arbeitsbereich fern und führen Sie es grundsätzlich hinter der Bedienungsperson.

- Verwenden Sie für die Anbringung des Verlängerungskabels die dafür vorgesehene Zugentlastung.
- Tragen Sie das Gerät nicht am Kabel. Benutzen Sie das Kabel nicht, um den Stecker aus der Steckdose zu ziehen. Schützen Sie das Kabel vor Hitze, Öl und scharfen Kanten.
- Beschädigte Kabel, Kupplung und Stecker oder den Vorschriften nicht entsprechende Anschlussleitungen dürfen nicht verwendet werden. Ziehen Sie bei Beschädigung des Netzkabels sofort den Stecker aus der Steckdose.  
*Berühren Sie auf keinen Fall das Netzkabel, solange der Netzstecker nicht gezogen ist.*
- Wenn ein Ersatz der Anschlussleitung erforderlich ist, dann ist dies vom Hersteller oder seinem Vertreter auszuführen, um Sicherheitsgefährdungen zu vermeiden.
- Benutzen Sie das Gerät nicht, wenn sich der Schalter nicht ein- und ausschalten lässt. Beschädigte Schalter müssen bei einer Kundendienstwerkstatt ersetzt werden.
- Überlasten Sie Ihr Gerät nicht. Arbeiten Sie nur im angegebenen Leistungsbereich. Verwenden Sie keine leistungsschwachen Maschinen für schwere Arbeiten. Benutzen Sie Ihr Gerät nicht für Zwecke, für die sie nicht bestimmt sind.



## Verwendungszweck

Das Gerät ist nur für das Ansaugen und Herausblasen von dürrer Blattwerk im privaten Haus- und Hobbygarten bestimmt. Jede andere Verwendung, die in dieser Anleitung nicht ausdrücklich zugelassen wird, kann zu Schäden am Gerät führen und eine ernsthafte Gefahr für den Benutzer darstellen.

Das Gerät darf nicht in Bereichen mit gesundheitsgefährdenden Stäuben oder als Nasssauger verwendet werden.

Das Gerät ist zum Gebrauch durch Erwachsene bestimmt. Jugendliche über 16 Jahre dürfen das Gerät nur unter Aufsicht benutzen. Die Benutzung des Gerätes bei Regen oder feuchter Umgebung ist verboten.

Dieses Gerät ist nicht zur gewerblichen Nutzung geeignet. Bei gewerblichem Einsatz erlischt die Garantie.

Der Bediener oder Nutzer ist für Unfälle oder Schäden an anderen Menschen oder deren Eigentum verantwortlich.

Der Hersteller haftet nicht für Schäden, die durch bestimmungswidrigen Gebrauch oder falsche Bedienung verursacht wurden.

## Allgemeine Beschreibung

### Funktionsbeschreibung

Der Laubsauger besitzt ein Blattansaugewerk bzw. ein Gebläse für die Funktionen Ansaugen und Blasen. In der Betriebsart Ansaugen wird das angesaugte Laub zur Volumenverringerng zerkleinert und im Fangsack gesammelt. In der Betriebsart Blasen lässt sich das Laub schnell zusammenblasen oder aus schwer zugänglichen Orten wegblasen.

Zur leichteren Führung des Blas-/Saugrohres am Boden dienen die Führungsrollen am unteren Ende des Rohres.

Zum Schutz des Bedieners darf das Gerät

nur mit vollständig montiertem Ansaugrohr und Fangsack betrieben werden. Das Gerät ist zur Sicherheit schutzisoliert und benötigt keine Erdung.

Die Funktion der Bedienteile entnehmen Sie bitte den nachfolgenden Beschreibungen.

## Übersicht

- |          |                                   |
|----------|-----------------------------------|
| <b>A</b> | 1 Führungsrollen                  |
| 2a+2b    | Zweiteiliges Blas-/Saugrohr       |
| 3a+3b    | Rohr-Befestigungsschrauben        |
| 4        | Zusatzgriff                       |
| 5        | Tragegurt                         |
| 6        | Befestigungsöse für den Tragegurt |
| 7        | Drehzahlregler                    |
| 8        | Ein-/Ausschalter                  |
| 9        | Griffteil                         |
| 10       | Motorgehäuse                      |
| 11       | Lüftungsöffnungen                 |
| 12       | Netzkabel                         |
| 13       | Kabelhalter                       |
| 14       | Betriebsarten-Wahlschalter        |
| 15       | Halterahmen für Fangsack          |
| 16       | Fangsack                          |
| 17       | Reißverschluss zum Entleeren      |
| 18a+18b  | Fangsack-Schlaufen                |
| 19       | Gebläseöffnung                    |
| 20       | Ansaugöffnung                     |
| 21       | Halterung für Führungsrollen      |

## Montageanleitung



**Ziehen Sie vor allen Arbeiten an dem Gerät den Netzstecker. Verwenden Sie nur Originalteile.**

## Auspacken

Packen Sie das Gerät aus und kontrollieren Sie, ob es vollständig ist. Entsorgen Sie das Verpackungsmaterial ordnungsgemäß.

- Zweiteiliges Blas-/Saugrohr mit 2 Rohrbefestigungsschrauben (lang)
- Griffteil mit 2 Befestigungsschrauben (kurz)
- Führungsrollen mit Halterung
- Tragegurt
- Motorgehäuse
- Fangsack
- Betriebsanleitung

## Montieren



**Betreiben Sie das Gerät nur, wenn das Blas-/Saugrohr komplett montiert sowie verschraubt ist und Fangsack und Tragegurt montiert sind.**

### B

#### Griffteil montieren

1. Schieben Sie das Griffteil (9) über die Griffaufnahmen am oberen und hinteren Motorgehäuse (10).
2. Prüfen Sie den korrekten Sitz.
3. Schrauben Sie das Griffteil (9) mit der kleinen Schraube (9a) fest.

#### Blas-/Saugrohr montieren

4. Ziehen Sie die ineinander geschobenen Teile des Blas-/Saugrohres (2a+2b) auseinander.
5. Stecken Sie die beiden Teile des Blas-/Saugrohres (2a+b) ineinander und verschrauben Sie diese miteinander (3a).
6. Stecken Sie das obere Blas-/Saugrohr (2b) in die Gebläse-/Ansaugöffnung am Motorgehäuse (10).
7. Befestigen Sie das Blas-/Saugrohr mit der Befestigungsschraube (3b).

#### Führungsrollen montieren

8. Schieben Sie die Halterung (21) über das untere Blas-/Saugrohr

(2a) und schrauben Sie diese fest.

9. Setzen Sie die Führungsrollen (1) rechts und links auf die Halterung (21) auf. Sie rasten ein.

#### Fangsack montieren

10. Setzen Sie den Halterahmen (15) so auf die Öffnung am Motorgehäuse (10) auf, dass die Klick-In-Verschlüsse (22) hörbar einrasten.
11. Befestigen Sie die Schlaufen (18a+18b) des Fangsacks (16) am oberen Blas-/Saugrohr (2b) und am Motorgehäuse (10).

#### Tragegurt einhängen

12. Öffnen Sie den Verschluss am Tragegurt (5).
13. Haken Sie den Tragegurt (5) in die Befestigungsöse (6) am Motorgehäuse (10). Schließen Sie den Verschluss am Tragegurt wieder.

## Bedienung



**Tragen Sie beim Arbeiten mit dem Gerät geeignete Kleidung und Arbeitshandschuhe.**

**Vergewissern Sie sich vor jeder Benutzung, dass das Gerät funktionstüchtig ist. Vergewissern Sie sich, dass der Fangsack und das Rohr richtig montiert sind und der Tragegurt korrekt für die Arbeit eingestellt ist.**

**Sollte ein Schalter beschädigt sein, darf mit dem Gerät nicht mehr gearbeitet werden.**

**Achten Sie darauf, dass die Netzspannung mit dem Typenschild am Gerät übereinstimmt.**

**i** Beachten Sie den Lärmschutz und örtliche Vorschriften.  
Betreiben Sie das Gerät nur zu vernünftigen Zeiten - nicht frühmorgens oder spät abends, wenn andere gestört werden könnten.

**!** **Nach dem Ausschalten des Gerätes dreht sich das Flügelrad noch einige Zeit weiter. Verletzungsgefahr durch sich drehendes Werkzeug.**

### Inbetriebnahme

**!** Achten Sie vor dem Einschalten darauf, dass das Gerät keine Gegenstände berührt. Achten Sie auf einen sicheren Stand.

- C** 1. Formen Sie aus dem Ende des Verlängerungskabels eine Schlaufe und befestigen Sie diese am Kabelhalter (13). Durch die Zugentlastung wird ein unbeabsichtigtes Lösen der elektrischen Steckverbindung vermieden.
- 2. Schließen Sie das Gerät an die Netzspannung an.
- 3. Legen Sie den Tragegurt (5) um und stellen Sie ihn auf die optimale Länge ein. Halten Sie das Gerät mit einer Hand am Gehäusegriff (9) und mit der anderen am Zusatzgriff (4).
- 4. Zur Wahl der Betriebsart drehen Sie den Betriebsarten-Wahlschalter (14) auf das gewünschte Symbol. Der Schalter rastet hörbar ein.

Betriebsart Ansaugen 

Betriebsart Blasen 

**!** Vor dem Wechsel der Betriebsart muss das Gerät unbedingt ausgeschaltet werden.

- 5. Zum Einschalten drücken Sie den Ein-/Ausschalter (8), das Gerät läuft an.  
Zum Ausschalten lassen Sie den Ein-/Ausschalter (8) los.
- 6. Mit dem Drehzahlregler (7) stellen Sie die optimale Blas- und Saugstärke ein.

**i** Um den Geräuschpegel und den Stromverbrauch des Gerätes niedrig zu halten und um Schwingungsschäden zu vermeiden, arbeiten Sie mit einer möglichst niedrigen Motordrehzahl.

### Arbeiten mit dem Gerät

**!** **Das Gerät darf für folgende Einsatzzwecke verwendet werden:**  
- Als Ansaugwerk zum Ansaugen von dürrer, trockenem Blattwerk, als Gebläse zum Anhäufen von dürrer Blattwerk oder zum Wegblasen aus schwer zugänglichen Stellen (z. B. unter PKWs).  
- Als Ansaugwerk fungiert es auch als Häcksler. Die trockenen Blätter werden zerkleinert, ihr Volumen verringert und für eine eventuelle Kompostierung vorbereitet.  
Jede andere als die oben beschriebenen Verwendungen kann zu Schäden an der Maschine führen und eine Gefahr für den Benutzer darstellen.

**!** Schalten Sie das Gerät aus und ziehen Sie sofort den Netzstecker bei Blockieren des Flügelrades und wenn das Kabel be-

### **schädigt oder verwickelt ist. Es besteht Verletzungsgefahr.**



Achten Sie beim Arbeiten darauf, nicht mit dem Gerät gegen harte Gegenstände zu stoßen, die Schäden verursachen können. Saugen Sie keine Festkörper wie Steine, dicke Äste oder Astabschnitte, Tannenzapfen oder ähnliches an, da diese das Gerät, insbesondere das Häckselwerk, beschädigen könnten. *Reparaturen dieser Art unterliegen nicht der Garantie.*

### **Betriebsart Ansaugen:**

- Stellen Sie den Betriebsarten-Wahlschalter auf das Symbol (siehe Inbetriebnahme). Prüfen Sie, ob der Fangsack korrekt montiert ist.
- Achten Sie darauf, dass nicht zu große Laubmengen gleichzeitig angesaugt werden. So vermeiden Sie, dass das Blas-/Saugrohr verstopft und das Flügelrad blockiert.



Um den Fangsack nicht unnötig zu verschleifen, vermeiden Sie es, ihn während der Arbeit über den Boden zu schleifen.



Stoppt das Gerät während der Bedienung plötzlich und saugt nicht, so ist es sofort auszuschalten. Ziehen Sie den Netzstecker und überzeugen Sie sich davon, dass kein Material zwischen Schredder-Flügelrad und Gehäuse eingeklemmt ist. Führen Sie die Arbeiten wie unter Kapitel „Reinigung und Wartung“ beschrieben aus. Startet das Gerät danach nicht, so wenden Sie sich an Ihr Service-Center.

### **Fangsack entleeren:**

Bei vollem Fangsack vermindert sich das Saugvermögen erheblich. Wenn der Beutel voll ist oder die Saugleistung des Gerätes nachlässt, muss der Fangsack geleert werden.



Schalten Sie das Gerät aus und ziehen Sie vor dem Entleeren des Fangsacks den Netzstecker. Gefahr durch elektrischen Schlag!



1. Warten Sie, bis das Flügelrad stillsteht.
2. Um den Fangsack (16) zu entfernen, hängen Sie die Schlaufen (18a+18b) aus und drücken Sie die beiden seitlichen Klick-In-Verschlüsse (21) am Halterahmen (15) nach innen.
3. Öffnen Sie den Reißverschluss (A 17) am Fangsack (16) und entleeren Sie ihn vollständig.
4. Montieren Sie den entleerten Fangsack wieder (siehe Kapitel „Montageanleitung“).



Kompostierbares Material gehört nicht in den Hausmüll!

### **Betriebsart Blasen:**

- Stellen Sie den Betriebsarten-Wahlschalter auf das Symbol (siehe Inbetriebnahme).
- Ein optimales Ergebnis beim Einsatz des Gebläses erhalten Sie mit einem Abstand zum Boden von 5 - 10 cm.
- Beginnen Sie die Arbeit mit der höchsten Blasleistung, um die herumliegenden Blätter rasch zu sammeln. Eine niedrigere Blasleistung wählen Sie, um den zuvor zusammengetragenen Laubhaufen zu verdichten.
- Lösen Sie vor dem Blasen am Boden anhaftende Blätter mit einem Besen oder Rechen.



- Feuchten Sie sehr trockenes Laub vor dem Blasen an, damit kein Staub aufgewirbelt wird.
- Die Führungsrollen am Rohrende dienen der Arbeitserleichterung auf ebenen Flächen.



**Richten Sie den Luftstrahl von sich weg. Achten Sie darauf, keine schweren Gegenstände aufzuwirbeln und so jemanden zu verletzen oder etwas zu beschädigen.**

## Reinigung und Wartung



Ziehen Sie vor allen Arbeiten an dem Gerät den Netzstecker.



**Lassen Sie Arbeiten, die nicht in dieser Anleitung beschrieben sind, von einer von uns ermächtigten Kundendienststelle durchführen. Verwenden Sie nur Originalteile.**



Kontrollieren Sie das Gerät vor jedem Gebrauch auf offensichtliche Mängel wie lose, abgenutzte oder beschädigte Teile, korrekten Sitz von Schrauben oder anderer Teile. Tauschen Sie beschädigte Teile aus. Überprüfen Sie regelmäßig den Fangsack auf Verschleiß oder Beschädigung.

Führen Sie folgende Reinigungsarbeiten regelmäßig durch. Dadurch ist eine lange und zuverlässige Nutzung gewährleistet.

### Reinigung



Reinigen Sie das Gerät jeweils sofort nach der Arbeit, da sich sonst Schmutz mit Blattresten **verhärtet**

**und festsetzt** und möglicherweise nicht mehr zu entfernen ist, ohne das Motorgehäuse zu demontieren. **Solche Reinigungsarbeiten unterliegen nicht der Garantie.**



Verwenden Sie keine Reinigungs- bzw. Lösungsmittel. Sie könnten das Gerät damit irreparabel beschädigen. Chemische Substanzen können die Kunststoffteile des Gerätes angreifen.

- Reinigen Sie das Gerätegehäuse, das Blas-/Saugrohr und die Lüftungsschlitze regelmäßig mit einer weichen Bürste oder einem Tuch. Reinigen Sie das Gerät niemals unter fließendem Wasser.
- Nehmen Sie nach Beenden der Arbeit den Fangsack ab, stülpen ihn um und bürsten ihn gründlich aus. So vermeiden Sie das Entstehen von Schimmel und unangenehmen Gerüchen.
- Befreien Sie den Auslassbereich von etwaigen geschredderten Resten.

### Verstopfungen beseitigen

Laub und frische Pflanzenabschnitte können ggf. das Gerät verstopfen.

#### Auslassbereich reinigen:

1. Entfernen Sie den Fangsack.
2. Reinigen Sie den äußeren Auslassbereich am Gerät.
3. Stellen Sie den Betriebsarten-Wahlschalter auf das Symbol Ansaugen.
4. Entfernen Sie Schmutzrückstände im inneren Auslassbereich mit einer Flaschenbürste o.ä. Entfernen Sie sperrige Gegenstände mit einem stumpfen und unscharfen Werkzeug.

**Blas-/Saugrohr und Flügelrad reinigen:**

1. Lösen Sie die 2 Rohr-Befestigungsschrauben (A 3a+3b) und ziehen Sie die beiden Teile des Blas-/Saugrohres (A 2a+2b) ab.
2. Reinigen Sie das Innere des zweiteiligen Blas-/Saugrohres.
3. Entfernen Sie Schmutzrückstände am Flügelrad vorsichtig mit einer Flaschenbürste o.ä. und sperrige Gegenstände mit einem stumpfen und unscharfen Werkzeug.
4. Überprüfen Sie, ob das Flügelrad sich leicht drehen lässt und in einwandfreiem Zustand ist. Lassen Sie ein defektes Flügelrad von einer ermächtigten Kundendienststelle ersetzen.
5. Montieren Sie das Blas-/Saugrohr wieder und verschrauben es.

**Fangsack auswechseln**

Wechseln Sie einen defekten Fangsack aus. Verwenden Sie nur einen Original-Fangsack (siehe Kapitel „Ersatzteile“), ansonsten erlischt der Garantieanspruch.

**Aufbewahrung**

- Lagern Sie das Gerät an einem trockenen, frostsicheren Ort, der für Kinder unzugänglich ist.
- Setzen Sie das Gerät nicht dem direkten Sonnenlicht aus, sondern lagern Sie es im Dunkeln oder Halbdunkeln.
- Umhüllen Sie das Gerät nicht mit Nylonsäcken, da sich Feuchtigkeit bilden könnte.
- Reinigen Sie das Gerät am Saisonende und zum Überwintern gründlich. Reinigen Sie den Fangsack, indem Sie ihn abnehmen, entleeren

und mit handwarmem Wasser und Neutralseife waschen. Bringen Sie den getrockneten Beutel wieder an.

**Entsorgung/  
Umweltschutz**

Führen Sie Gerät, Zubehör und Verpackung einer umweltgerechten Wiederverwertung zu.



Elektrische Geräte gehören nicht in den Hausmüll.

Geben Sie das Gerät an einer Verwertungsstelle ab. Die verwendeten Kunststoff- und Metallteile können sortenrein getrennt werden und so einer Wiederverwertung zugeführt werden. Fragen Sie hierzu Ihren Händler.

Die Entsorgung Ihrer defekten eingesetzten Geräte führen wir kostenlos durch.

**Technische Daten**

<b>Laubsauger .....</b>	<b>EL 2800</b>
Nenneingangs- spannung.....	230-240 V~, 50 Hz
Leerlaufdrehzahl n <sub>0</sub> .....	6000-15000 min <sup>-1</sup>
Schutzklasse .....	□ II
Nennleistung, max. ....	2800 W
Luftaustrittsgeschwindigkeit, max.....	140-270 km/h
Saugleistung, max. ....	14 m <sup>3</sup> /min
Inhalt Fangsack .....	40 l
Häckselleistung, max. ....	1:10
Gewicht .....	ca. 3,2 kg
Schalldruckpegel (L <sub>PA</sub> ) .....	86 dB(A); K <sub>PA</sub> =3 dB
Schalleistungspegel (L <sub>WA</sub> ) garantiert.....	99 dB(A)
gemessen .....	96,0 dB(A); K <sub>WA</sub> =3 dB
Vibration (a <sub>h</sub> ).....	4,5 m/s <sup>2</sup> ; K=1,5 m/s <sup>2</sup>

Schall und Vibration:

Lärm- und Vibrationswerte wurden entsprechend den in der Konformitätserklärung genannten Normen und Bestimmungen ermittelt. Die Betriebszustände während der Messung und die, für die Messung angewandten Verfahren nach EN 15503, Annex A, Annex B.

- **Warnung!** Dieses Elektrowerkzeug erzeugt während des Betriebs ein elektromagnetisches Feld. Dieses Feld kann unter bestimmten Umständen aktive oder passive medizinische Implantate beeinträchtigen. Um die Gefahr von ernsthaften oder tödlichen Verletzungen zu verringern, empfehlen wir Personen mit medizinischen Implantaten ihren Arzt und den Hersteller vom medizinischen Implantat zu konsultieren, bevor die Maschine bedient wird.

Technische und optische Veränderungen können im Zuge der Weiterentwicklung ohne Ankündigung vorgenommen werden. Alle Maße, Hinweise und Angaben dieser Bedienungsanleitung sind deshalb ohne Gewähr. Rechtsansprüche, die aufgrund der Bedienungsanleitung gestellt werden, können daher nicht geltend gemacht werden.

Dieses Gerät ist für den Betrieb an einem Stromversorgungsnetz mit einer Systemnetzimpedanz  $Z_{max}$  am Übergabepunkt (Hausanschluss) von maximal 0,28 Ohm vorgesehen. Der Anwender hat sicherzustellen, dass das Gerät nur an einem Stromversorgungsnetz betrieben wird, das die Anforderungen erfüllt. Wenn nötig, kann die Systemimpedanz beim lokalen Energieversorgungsunternehmen erfragt werden.

## Ersatzteile

Ersatzteile können Sie direkt über Ihr Service-Center bestellen.

### Zubehör-Bestellnummern:

91104238..... Fangsack mit Halterung  
91104241..... Führungsrollen mit Halterung  
91104236..... Tragegurt

Geben Sie für alle weiteren Ersatzteile bei der Bestellung unbedingt den Maschinentyp und die Teilenummer in der Explosionszeichnung an.

**Ersatzteile und Zubehör erhalten Sie unter [www.grizzly-service.eu](http://www.grizzly-service.eu).**

## Garantie

Für dieses Gerät leisten wir 24 Monate Garantie. Diese Garantie gilt nur gegenüber dem Erstkäufer und ist nicht übertragbar. Bei gewerblicher Nutzung erlischt die Garantie. Schäden, die auf natürliche Abnutzung, Überlastung oder unsachgemäße Bedienung zurückzuführen sind, bleiben von der Garantie ausgeschlossen. Bestimmte Bauteile unterliegen einem normalen Verschleiß und sind von der Garantie ausgeschlossen. Insbesondere zählen hierzu Flügelrad, Fangsack und Kohlebürsten, sofern die Beanstandungen nicht auf Materialfehler zurückzuführen sind. Voraussetzung für Garantieleistungen ist zudem, dass die in der Betriebsanleitung angegebenen Hinweise zur Anwendung, Reinigung und Wartung eingehalten wurden. Schäden, die durch Material- oder Herstellerfehler entstanden sind, werden unentgeltlich durch Ersatzlieferung oder Reparatur beseitigt. Voraussetzung ist, dass das Gerät unzerlegt und mit Kauf- und Garantienachweis an den Händler zurückgegeben wird.

Sie können Reparaturen, die nicht der Garantie unterliegen, gegen Berechnung von unserem Service-Center durchführen lassen. Unser Service-Center erstellt Ihnen gerne einen Kostenvoranschlag.

Wir können Geräte nur bearbeiten, die ausreichend verpackt und frankiert eingeschickt wurden.



**Unfrei - per Sperrgut, Express oder mit sonstiger Sonderfracht - eingeschickte Geräte werden nicht angenommen.**

**Versichern Sie sich bitte vor dem Versand, dass das Gerät nicht als „Sperrgut“ eingestuft wird. Das könnte der Fall sein, wenn die Verpackung nicht ausreichend ist oder wenn das Gerät nur mit Packpapier umwickelt eingeschickt wird.**

Die Entsorgung Ihrer defekten eingesendeten Geräte führen wir kostenlos durch.



## Fehlersuche

Problem	Mögliche Ursache	Fehlerbehebung
Gerät startet nicht	Netzspannung fehlt	Steckdose, Kabel, Leitung, Stecker und Sicherung prüfen, ggf. Reparatur durch Elektrofachmann
	Ein-/Ausschalter (8) defekt	Reparatur durch Kundendienst
	Kohlebürsten abgenutzt	
	Motor defekt	
	Blas-/ Saugrohr (2a+2b) nicht vollständig montiert	zweiteiliges Blas-/Saugrohr (2a+2b) korrekt montieren
Gerät arbeitet mit Unterbrechungen	Stromkabel beschädigt	Kabel überprüfen, ggf. wechseln
	Interner Wackelkontakt	Reparatur durch Kundendienst
	Ein-/Ausschalter (8) defekt	
Geringe oder fehlende Saugleistung	Fangsack (16) ist voll	Fangsack (16) leeren
	Fangsack (16) ist verschmutzt	Fangsack (16) reinigen
	Wahlschalter (14) in falscher Position	Wahlschalter (14) auf das Symbol Ansaugen stellen 
	Gerät ist verstopft oder durch Fremdkörper blockiert	Verstopfungen oder Blockierungen beseitigen (s. Kapitel „Reinigung und Wartung“)
Geringe oder fehlende Blasleitung	Wahlschalter (14) in falscher Position	Wahlschalter (14) auf das Symbol Blasen stellen 
	Drehzahlregler (7) in falscher Position	Drehzahlregler (7) hochdrehen
Flügelrad bewegt sich nicht	Fremdkörper blockiert Flügelrad	Blockierung beseitigen (s. Kapitel „Reinigung und Wartung“)

## Table des matières

<b>Consignes de sécurité</b> .....	18
Symboles sur l'appareil .....	18
Symboles utilisés dans le mode d'emploi .....	19
Consignes générales de sécurité ...	19
<b>Fins d'utilisation</b> .....	23
<b>Instructions de montage</b> .....	23
Déballage .....	23
Montage .....	23
<b>Utilisation</b> .....	24
Mise en service .....	24
Comment travailler avec l'appareil ..	25
<b>Nettoyage et entretien</b> .....	27
Nettoyage .....	27
Élimination des engorgements .....	27
Remplacement du sac-réservoir ....	28
<b>Dépôt</b> .....	28
<b>Élimination et protection de l'environnement</b> .....	28
<b>Caractéristiques techniques</b> .....	28
<b>Pièces de rechange</b> .....	29
<b>Garantie</b> .....	30
<b>Dépistage des dysfonctionnements</b> ..	31
<b>Traduction de la déclaration de conformité CE originale</b> .....	125
<b>Vue éclatée</b> .....	130
<b>Grizzly Service-Center</b> .....	131



L'appareil n'est pas un aspirateur à liquides! Évitez d'aspirer des matériaux humides (feuilles mouillées et boue), cela pouvant conduire à boucher le mécanisme de broyage et par conséquent à réduire la performance de l'appareil. Dans ce cas, l'appareil doit être entièrement démonté et nettoyé. Ce travail doit être effectué par un service spécialisé dans les travaux électriques et n'est pas couvert par la garantie.

## Consignes de sécurité

Ce paragraphe vous informe sur les mesures de sécurité élémentaires à observer lorsque vous utilisez l'appareil.

### Symboles sur l'appareil

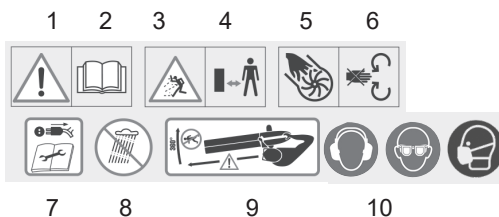

- 1 Attention, danger!
- 2 Lisez le mode d'emploi attentivement avant d'utiliser l'appareil.
- 3 Danger de blessures par des pièces projetées.
- 4 Tenir à distance les personnes non autorisées.
- 5 Danger par la rotation de l'appareil.
- 6 Veuillez tenir éloigner les mains et les pieds des ouvertures de l'appareil aussi longtemps que la roue à ailettes tourne.
- 7 Retirez la fiche de réseau avant tous travaux d'entretien ou de réparation. Retirez la fiche de réseau lorsque le câble est endommagé.
- 8 N'exposez pas l'appareil à l'humidité. Ne travaillez pas par temps de pluie.
- 9 Veuillez maintenir une distance de sécurité de 5 mètres autour de vous.

10 Portez une protection pour les yeux et les oreilles et un casque.



Il ne faut pas se débarrasser des machines électriques par le biais des ordures ménagères.



Classe de protection II



Niveau de performance sonore garanti



Attention ! Avant de mettre l'appareil en route, vous devez déjà connecter ensemble les deux tuyaux d'aspiration et le carter de l'appareil et les fixer avec deux vis sur le carter.

## Symboles utilisés dans le mode d'emploi



**Signes de danger avec conseils de prévention des accidents sur les personnes ou des dégâts matériels.**



Signes indicatifs (l'impératif est expliqué à la place des points d'exclamation) avec conseils de prévention des dégâts.



Signes de conseils avec des informations pour une meilleure manipulation de l'appareil.

## Consignes générales de sécurité



Familiarisez-vous avec toutes les pièces de l'appareil et avec son mode d'emploi correct avant de commencer à travailler. Assurez-vous de pouvoir interrompre immédiatement son fonctionnement en cas d'urgence. Une utilisation non conforme aux instructions peut provoquer de graves blessures.



Attention ! En cas d'utilisation d'appareils, afin de se protéger contre les chocs électriques, les risques de blessure et d'incendie, les mesures de sécurité fondamentales suivantes doivent être observées :

### Travailler en sécurité :

- Les équipements de protection personnels protègent votre santé et celle d'autrui. Ils garantissent un fonctionnement sans problèmes de l'appareil:
  - Portez une tenue de travail adaptée et des chaussures solides munies d'une semelle antidérapante, un pantalon long robuste, des gants, des lunettes de protection et un casque antibruit. N'utilisez pas l'appareil si vous êtes pieds nus ou si vous portez des sandales ouvertes. Portez un masque de protection respiratoire pour vous protéger de la poussière.

- Ne portez pas de vêtements ni de bijoux susceptibles d'être aspirés à l'entrée d'air. Si vous avez les cheveux longs, couvrez-les avec une coiffe de protection.
- Contrôlez régulièrement le bon fonctionnement et l'intégrité de l'appareil pour éviter la mise en danger de l'utilisateur.
- L'appareil ne doit pas être utilisé par des enfants. Il n'est pas permis non plus aux personnes qui ne connaissent pas intégralement les consignes d'utilisation de travailler avec l'appareil. Les lois et règlements locaux peuvent fixer un âge minimum pour les utilisateurs.
- Cet appareil peut être utilisé par des personnes dont les capacités physiques, sensorielles ou mentales sont réduites ou qui manquent d'expérience et de connaissance si elles sont surveillées ou si elles ont pu bénéficier d'instructions préalables concernant l'utilisation de l'appareil et comprennent les risques qui en résultent. Les enfants ne doivent pas jouer avec l'appareil.
- Tenez l'appareil hors de portée des enfants et des animaux domestiques. Il convient de surveiller les enfants pour s'assurer qu'ils ne jouent pas avec l'appareil.
- Ne laissez personne toucher à l'appareil ou au câble de rallonge. Ne laissez pas l'appareil à proximité des personnes, en particulier des enfants, et des animaux domestiques.
- Veuillez faire attention aux enfants, aux animaux et aux fenêtres ouvertes. Le matériel expulsé peut être projeté dans votre direction. Veuillez interrompre votre travail si des personnes ou des animaux se trouvent près de vous. Veuillez maintenir une distance de sécurité de 5 mètres autour de vous.
- Ne mettez pas l'appareil en marche lorsque vous le tenez à l'envers ou qu'il ne se trouve pas en position de fonctionnement.
- Évitez toute mise en service involontaire. Avant de le brancher à l'alimentation en courant, de le soulever ou de le porter, assurez-vous que l'appareil est sur la position arrêt. Si vous transportez l'appareil et que vous avez le doigt placé sur le commutateur ou que vous avez branché l'appareil à l'alimentation en courant, cela peut entraîner des accidents.
- Pendant la marche, n'orientez pas l'appareil vers des personnes, en particulier la veine d'air en direction de leurs yeux ou de leurs oreilles.
- Familiarisez-vous avec votre cadre et soyez attentif aux éventuels dangers que vous seriez susceptibles de ne pas percevoir.
- Veillez à assurer votre position de travail, en particulier sur terrain en pente. Tenez toujours l'appareil fermement avec les deux mains et portez la sangle réglée à vos mesures.
- Ne vous tenez pas trop loin et faites attention à ne pas perdre l'équilibre.

- Examinez attentivement la surface à nettoyer et éliminez tous les fils, pierres, boîtes en aluminium et autres corps étrangers.
- Avant de commencer à souffler/ aspirer, retirez les corps étrangers des feuilles, à l'aide d'un râteau ou d'un balai,
- Il faut utiliser la totalité de l'embout de buse soufflante pour que le courant d'air puisse travailler au plus près du sol.
- Si les conditions sont très sèches, humidifiez légèrement la surface pour diminuer la charge de poussière.
- Maintenez doigts et pieds éloignés de la bouche du tuyau aspirant et de la roue à ailettes. Il y a risque de blessure.
- Ne travaillez pas avec l'appareil si vous vous sentez fatigué ou inattentif, ou après absorption d'alcool ou de médicaments. Prévoyez de faire à temps une pause de travail. Travaillez avec mesure. Déplacez-vous lentement, sans courir.
- Une utilisation plus longue de l'appareil peut mener à de mauvaises irrigations sanguines conditionnées par la vibration des mains. Cependant, vous pouvez prolonger la durée d'utilisation en portant des gants appropriés ou en faisant régulièrement des pauses.
- N'utilisez pas l'appareil par pluie, mauvais temps ou dans un environnement humide. Ne travaillez qu'à la lumière du jour ou avec un bon éclairage électrique.
- Ne travaillez pas avec un appareil endommagé, incomplet ou dont le montage a été modifié sans l'assentiment du fabricant. Vérifiez l'état de sécurité de l'appareil avant utilisation, en particulier la conduite de branchement sur le secteur et l'interrupteur.
- N'utilisez l'appareil que s'il est complètement monté.
- N'utilisez l'appareil dans le mode aspirateur que si le sac-réservoir est installé. Contrôlez le sac de ramassage à intervalles réguliers pour voir s'il n'est pas endommagé ou usé.
- N'aspirez pas de matériaux inflammés, incandescents ou fumants (par ex. cigarettes, braise, etc.), ainsi que des vapeurs, des matières explosives, toxiques ou facilement inflammables.
- N'aspirez pas de matières humides ou mouillées ni de liquides.
- N'utilisez que des pièces de rechange et des accessoires livrés et conseillés par le fabricant.
- Retirez la fiche de la prise lorsque vous n'utilisez pas l'appareil, le transportez ou le laissez sans surveillance; lorsque vous contrôlez l'appareil, le nettoyez ou débloquez des fonctions; lorsque vous entreprenez des travaux de nettoyage ou d'entretien ou changez des accessoires; lorsque le câble électrique ou le câble de rallonge est endommagé; après un contact avec des corps étrangers ou lorsque se produit une vibration anormale.
- N'essayez pas de réparer l'appareil vous-même, sauf si vous avez la formation appropriée. Tous les travaux qui ne sont pas mentionnés dans ces

instructions ne peuvent être opérés que par des points de service après-vente que nous avons agréés.

- N'utilisez pas l'appareil dans des pièces fermées ou mal aérées.
- N'utilisez pas l'appareil à proximité de liquides inflammables ou de gaz. Si ces consignes ne sont pas observées, il y a danger d'incendie ou d'explosion.
- Conservez l'appareil dans un endroit sec et hors de la portée des enfants.
- Prenez soin de votre appareil. Nettoyez régulièrement les fentes de ventilation et conformez-vous aux instructions d'entretien.
- Maintenez libres de toutes saletés les admissions d'air de refroidissement.

## Protection contre l'électrocution

- Assurez-vous que la tension correspond aux données indiquées sur la plaquette signalétique.
- Ne branchez l'appareil qu'à une prise de courant équipée d'un interrupteur de protection contre les courants de court-circuit (interrupteur FI) avec une intensité assignée qui ne dépasse pas 30 mA.
- Avant chaque utilisation, contrôlez la conduite d'alimentation et le câble de prolongation pour détecter dommages et vieillissement. N'utilisez pas l'appareil, si le câble est endommagé ou est usé. Évitez tous contacts corporels avec des éléments mis à la terre (p. e. clôtures ou poteaux en métal).
- La prise mobile du câble de rallonge doit être protégée contre les giclements d'eau, elle doit être en caoutchouc ou être recouverte de caoutchouc. Utilisez uniquement des rallonges homologuées pour un usage en plein air et caractérisées comme telles. La section du toron de la rallonge doit être égale ou supérieure à 2,5 mm<sup>2</sup>. Déroulez toujours complètement un tambour à câble avant usage. Assurez-vous que le câble ne soit pas endommagé.
- Tenez le câble éloigné de la zone de travail et conduisez-le impérativement derrière la personne utilisant l'appareil.
- Pour le branchement de la rallonge, utilisez le serre-câble prévu à cet effet.
- Ne portez pas l'appareil par le câble. Ne tirez pas sur le câble pour ôter la fiche de la prise. Protégez le câble de la chaleur, de l'huile ou d'arêtes aiguës.
- Les câbles, prises mobiles et fiches endommagées ou les conduites d'alimentation non conformes aux prescriptions ne doivent pas être utilisés. En cas d'endommagement du câble d'alimentation, retirez immédiatement la fiche de la prise.  
*Ne touchez en aucun cas le câble de réseau tant que la fiche de contact n'est pas retirée.*
- Si le câble d'alimentation est endommagé, il doit être remplacé par le fabricant, son service après-vente ou des personnes de qualification similaire afin d'éviter un danger.

- N'utilisez pas l'appareil lorsqu'il n'est pas possible de faire fonctionner l'interrupteur de mise en marche et arrêt de la machine. Les interrupteurs abîmés doivent être changés par un point de service après-vente.
- Ne surchargez pas votre appareil. Restez dans le domaine de performance mentionné. N'utilisez pas de machines peu performantes pour des travaux exigeants. N'utilisez pas votre appareil à des fins auxquelles il n'est pas destiné.

## Fins d'utilisation

L'appareil est uniquement destiné à aspirer et souffler les feuilles mortes dans les jardins particuliers. Toute autre utilisation qui n'est pas expressément permise dans cette notice peut conduire à endommager l'appareil et représenter un grave danger pour l'utilisateur.

L'appareil ne doit pas être utilisé dans des endroits où il y a des poussières nocives à la santé ni pour aspirer des liquides.

L'appareil est conçu pour des utilisateurs adultes. Les adolescents à partir de 16 ans ne peuvent l'utiliser que sous surveillance. Il est interdit d'utiliser l'appareil par temps pluvieux ou dans un environnement humide.

Cet appareil n'est pas adapté à une utilisation industrielle. Toute utilisation industrielle met fin à la garantie.

L'utilisateur est responsable des accidents ou dommages causés à d'autres personnes ou à leur propriété.

Le fabricant n'est pas responsable des dommages causés par un usage non conforme avec les instructions ou par une utilisation fautive.

## Instructions de montage



Avant toutes opérations, retirez la fiche de réseau de l'appareil. N'utilisez que des pièces originales.

### Déballage

Déballer l'appareil et vérifiez qu'il soit bien complet. Evacuez le matériel d'emballage comme il se doit.

- Tuyau d'aspiration/de soufflage en deux parties avec 2 vis de fixation du tuyau (long)
- Poignée du boîtier avec 2 vis de fixation (courtes)
- Roues de guidage avec support
- Bretelle
- Carter moteur
- Sac-réservoir
- Notice d'utilisation

### Montage



**N'utilisez l'appareil que si le tuyau de soufflage et la tubulure d'admission sont complètement montés et vissés ; le sac de ramassage et la bretelle doivent être également montés.**



#### Monter la poignée du boîtier

1. Glisser la poignée du boîtier (9) par-dessus le logement de poignée sur le devant et à l'arrière du carter moteur (11).
2. Vérifiez la solidité du montage.
3. Fixez la poignée du boîtier (9) par vissage à l'aide des 2 vis fournies.

#### Montage du tuyau d'aspiration / de soufflage

4. Tirez sur les éléments emboîtés du tuyau d'aspiration / de soufflage.

- flage (2a+b) pour les séparer.
5. Insérez l'une dans l'autre les deux parties du tuyau de soufflage et de la tubulure d'admission (2a+b) et vissez les ensemble (3a).
  6. Insérez le tuyau supérieur de soufflage et la tubulure d'admission (2b) dans l'ouverture d'aspiration / de la soufflante du carter moteur (10).
  7. Fixez le tuyau de soufflage et la tubulure d'admission avec la vis de fixation (3b).

Monter les roues de guidage

8. Glissez le support (21) par-dessus le tuyau d'aspiration / de soufflage inférieur (2a) et fixez-le par vissage.
9. Montez les roues de guidage (1) sur le support (21). Elles enclanchent l'une dans l'autre.

### Monter le sac-réservoir

10. Placez le cadre de maintien (15) sur l'ouverture du carter de moteur (10) de telle sorte que l'on entende nettement le clic de la fermeture (21) s'enclencher.
11. Fixez les passants (18a+b) du sac de ramassage (16) au tube d'aspiration/de soufflage inférieur (2b) et au boîtier de l'appareil (10).

### Accrochage de la bretelle

12. Ouvrez la fermeture de la bretelle (5).
13. Accrochez la bretelle (5) sur la boucle de fixation (6) située sur le carter moteur (11). Refermez la fermeture de la bretelle (5).

## Utilisation



**Lorsque vous utilisez l'appareil, portez des vêtements appropriés et des gants de travail. Assurez-vous avant chaque utilisation que l'appareil est en bon état de fonctionnement. Assurez-vous que le sac-réservoir et le tuyau d'aspiration sont correctement installés et que la sangle est bien réglée. En cas d'endommagement**



Respectez les lois de protection contre le bruit et les prescriptions locales.

N'utilisez l'appareil qu'à des heures raisonnables - c'est à dire pas tôt le matin ou tard le soir, si cela risque de déranger vos voisins.



**Lorsqu'on éteint l'appareil, la roue à ailettes continue pendant un certain temps à tourner. Danger par la rotation de l'appareil.**

## Mise en service



Avant la mise en marche, assurez-vous que l'appareil ne soit pas en contact avec d'autres objets. Veillez à un maintien sécurisé.



1. Formez une boucle avec l'extrémité du câble de rallonge et fixer celle-ci au support de câble (13). Le soulagement de traction ainsi produit permet d'éviter une interruption involontaire de la connexion par fiches.
2. Branchez l'appareil à la tension du réseau.
3. Attachez la bretelle (5) et



réglez-la à la longueur optimale souhaitée. Tenez l'appareil d'une main à la poignée du boîtier (9) et de l'autre à la poignée auxiliaire (4) (voir la petite image).

4. Pour sélectionner le régime d'exploitation, tournez le commutateur de fonctions (14) sur le symbole souhaité. Le commutateur s'enclenche en faisant un „clic“ perceptible.



Mode aspiration



Mode soufflage



**Avant de changer de mode d'utilisation, l'appareil doit impérativement être éteint**

5. Pour la mise en marche, appuyez sur l'interrupteur de marche/arrêt (8), et l'appareil se met en marche.  
Pour éteindre l'appareil, relâcher l'interrupteur de marche/arrêt (8).
6. Avec le régulateur de vitesse (7) réglez au maximum le souffle et la force d'aspiration.



Pour réduire le niveau de bruit et la consommation de courant de l'appareil, travaillez à petite vitesse avec le moteur.

## Comment travailler avec l'appareil



**L'appareil ne peut être utilisé que dans les fonctions suivantes : comme engin d'aspiration pour aspirer les feuilles mortes sèches, comme engin de soufflage pour rassembler en tas les feuilles mortes sèches ou pour les éloigner d'endroits difficilement accessibles (p. e. sous les voitures).**

**Sur le mode aspirant, l'appareil fonctionne également comme broyeur. Il coupe les feuilles sèches en petits morceaux, réduit leur volume et les prépare ainsi à un éventuel compostage. Tout autre emploi que ceux qui viennent d'être mentionnés peut endommager l'appareil et constituer un risque grave pour l'utilisateur.**



Lorsque vous travaillez, veillez à ne pas heurter avec l'appareil des objets durs susceptibles de l'endommager. N'aspirez pas de corps solides tels des pierres, des grosses branches ou des rameaux, des pommes de pins ou autres, car ces objets risquent d'endommager l'appareil, en particulier le mécanisme de broyage. *Ce genre de réparations n'est pas pris en charge par la garantie.*



**Eteignez l'appareil et débranchez-le immédiatement lorsque la roue à ailettes est bloquée ou bien le câble endommagé ou enchevêtré. Il y a un risque de blessures.**

**Mode de fonctionnement aspirateur :**

- Positionnez le sélecteur de mode sur le symbole  (voir le passage « Mise en service »). Vérifiez que le sac-réservoir soit monté correctement.
- Faites attention à ce que de trop grandes quantités de feuillage ne soient pas aspirées simultanément. Vous éviterez ainsi que le tuyau de soufflage et la tubulure d'admission ne se bouchent et bloquent la roue à ailettes.



Afin de ne pas user le sac-réservoir inutilement, évitez de le traîner sur le sol pendant le travail.



Si en cours d'utilisation l'appareil cesse brusquement de fonctionner et n'aspire plus, il faut immédiatement l'éteindre. Débranchez la fiche du réseau et assurez-vous qu'il n'y a pas de matériaux coincés entre la roue à ailettes déchiqueteuse et le boîtier. Procédez comme indiqué dans le chapitre « nettoyage et entretien ». Si ensuite l'appareil ne démarre toujours pas, adressez-vous à votre service-client.

**Vidange du sac-réservoir :**

Lorsque le sac-réservoir est plein, la capacité d'aspiration est considérablement réduite. Quand le sac est plein ou que l'appareil n'aspire plus de manière optimale, il faut vider le sac de ramassage.



Eteignez l'appareil et débranchez-le du réseau avant de vider le sac-réservoir.



1. Attendez que la roue à ailettes s'immobilise.
2. Pour retirer le sac-réservoir (16), accrochez les passants (18a+18b) et enfoncez vers l'intérieur les deux clics de fermeture latéraux (22) du cadre de maintien (15).
3. Ouvrez la fermeture éclair (**A** 17) sur le sac-réservoir (16) et videz le complètement.
4. Remontez le sac-réservoir vidé (reportez-vous aux instructions de montage.)



Le matériel compostable ne doit pas être jeté dans les ordures ménagères.

**Mode de fonctionnement soufflage :**

- Positionnez le sélecteur de mode sur le symbole  (voir le passage « Mise en service »).
- Dans la fonction de soufflage, vous obtiendrez le meilleur résultat en maintenant l'appareil à 5-10 cm du sol.
- Commencez par utiliser la puissance de soufflage la plus élevée pour collecter rapidement les feuilles. Utilisez alors une puissance de soufflage réduite pour former des tas de feuilles.
- Détachez les feuilles collées sur le sol avec un balai ou un râteau avant le soufflage.
- Humidifiez les feuilles très sèches avant le soufflage pour que la poussière ne s'envole pas en tourbillons.
- Les roues de guidage se trouvant à l'extrémité inférieure du tuyau sont destinées à faciliter le travail sur les surfaces planes.



**Ne dirigez pas le jet d'air dans votre direction. Veillez à ne pas provoquer le soulèvement de matières lourdes, vous évitez ainsi de blesser des tiers ou d'endommager des objets.**

## Nettoyage et entretien



Avant tout travail sur l'appareil, débranchez la fiche du réseau.



**Faites effectuer les tâches qui ne sont pas mentionnées dans ces instructions par un service après-vente que nous avons agréé. N'employez que des pièces originales.**



Contrôlez l'aspirateur de feuilles avant chaque utilisation pour vous assurer qu'il n'y a pas de défauts évidents ou que les pièces ne sont pas desserrées, usées ou endommagées et qu'elles sont correctement installées. Changez les pièces endommagées. Contrôlez régulièrement si le sac-réservoir n'est pas usé ou endommagé.

Effectuez régulièrement les nettoyages suivants. Vous contribuerez ainsi à garantir que l'appareil vous fasse longtemps usage, en toute sécurité.

### Nettoyage



Nettoyez l'appareil immédiatement après chaque utilisation pour éviter que la boue et les restes de feuilles ne **durcissent** et ne **s'inscrustent**. Vous risquez alors de ne plus pouvoir les éliminer qu'en démontant le châssis du moteur. **De tels travaux de nettoyage ne sont pas couverts par la garantie.**



N'utilisez pas de produit détergent ou solvant. Vous risquez ainsi d'endommager l'appareil de manière irréparable. Les substances chimiques peuvent attaquer les pièces en matière plastique de l'appareil.

- Nettoyer régulièrement le boîtier, le tuyau d'aspiration et les fentes de ventilation avec une brosse douce ou un chiffon. Ne nettoyez jamais l'appareil sous l'eau courante.
- Lorsque vous avez fini d'utiliser l'appareil, ôtez le sac-réservoir, retournez-le et brossez-le soigneusement. Vous éviterez ainsi la formation de moisissures et d'odeurs désagréables.
- Éliminez les éventuels restes déchiquetés dans la zone de sortie.

### Élimination des engorgements

Les feuilles humides et les coupes de plantes fraîches peuvent éventuellement endommager l'aspirateur de feuilles.

#### Nettoyage de la zone de sortie :

1. Retirez le sac-réservoir.
2. Nettoyez la zone extérieure de sortie de l'appareil.
3. Positionnez le sélecteur de mode sur le symbole aspirer.
4. Enlevez les restes de saleté déposés sur les bords intérieurs de la sortie avec un goupillon ou autre. Otez les matériaux plus volumineux avec un outil non tranchant.

#### Nettoyage du tuyau d'aspiration / de soufflage et de la roue à ailettes :

1. Desserrez 2 les vis de fixation du tuyau (A 3a+3b) et retirez les deux parties du tuyau d'aspiration / de soufflage (A 2a+2b).
2. Nettoyez l'intérieur du tuyau d'aspiration / de soufflage en deux parties.

3. Otez avec précaution les restes de boue de la roue à ailettes avec un gouillon ou autre et éliminez les éléments plus volumineux
4. Assurez-vous que la roue à ailettes se laisse mettre facilement en rotation et ne comporte aucune défectuosité. Faites remplacer une roue à ailettes défectueuse par un centre après-vente agréé.
5. Remontez le tuyau d'aspiration / de soufflage et vissez le.

## Remplacement du sac-réservoir

Un sac-réservoir défectueux doit être remplacé. Utilisez uniquement un sac-réservoir original (voir chapitre « Pièces de rechange »), sinon vous perdrez droit à votre garantie.

## Dépôt

- Conservez l'aspirateur de feuilles dans un endroit sec et à l'abri du gel, qui soit inaccessible aux enfants.
- Évitez l'exposition directe de l'appareil aux rayons du soleil, déposez-le à l'obscurité ou dans la pénombre.
- Ne recouvrez pas l'appareil de sacs de nylon à cause de l'humidité qui pourrait alors se former.
- Nettoyez soigneusement l'appareil à la fin de la saison, en prévision de l'hiver. Nettoyez le sac-réservoir en l'ôtant de l'appareil, le vidant et le lavant à l'eau tiède et avec un savon peu acide. Remplacez le sac une fois sec.

## Elimination et protection de l'environnement

Respectez la réglementation relative à la protection de l'environnement (recyclage)

pour l'élimination de l'appareil, des accessoires et de l'emballage.



Il ne faut pas se débarrasser des machines par le biais des ordures ménagères.

Portez l'appareil à un point de recyclage. Les différents composants en plastique et en métal peuvent être séparés selon leur nature et subir un recyclage. Informez-vous sur cette question auprès de votre vendeur.

Nous exécutons gratuitement l'élimination des déchets de vos appareils renvoyés défectueux.

## Caractéristiques techniques

### Aspirateur de feuilles ..... EL 2800

Tension d'entrée

nominale ..... 230-240 V~, 50 Hz

Vitesse de rotation

à vide ..... 6000-15000 min<sup>-1</sup>

Classe de protection .....  II

Puissance nominale, max. .... 2800 W

Vitesse d'entrée de l'air ..... 140-270 km/h

Puissance d'aspiration, max. .... 14 m<sup>3</sup>/min

Contenance du sac-réservoir ..... 40 l

Puissance de broyage, max. .... max. 1:10

Poids ..... env. 3,2 kg

Niveau de pression acoustique

(L<sub>PA</sub>) ..... 86 dB(A); K<sub>PA</sub> = 3 dB

Niveau de performance sonore (L<sub>WA</sub>)

garanti ..... 99 dB(A)

mesuré ..... 96,0 dB(A); K<sub>WA</sub> = 3 dB

Vibration (a<sub>h</sub>) ..... 4,5 m/s<sup>2</sup>; K = 1,5 m/s<sup>2</sup>

Son et vibration : Les valeurs acoustiques et de vibration ont été calculées sur la base des normes et prescriptions contenues dans la déclaration de conformité. Pour les états de marche pendant le

mesurage et pour les procédés appliqués pour le mesurage, consulter EN 15503; annexe A; annexe B.

- **Avertissement !** Pendant son fonctionnement cet outil électrique produit un champ électromagnétique qui, dans certaines circonstances, peut perturber des implants médicaux actifs ou passifs. Pour diminuer le risque de blessures graves ou mortelles, nous recommandons aux personnes portant des implants médicaux de consulter leur médecin et le fabricant de l'implant médical avant d'utiliser cette machine.

Nous nous réservons le droit de mettre cette notice à jour sans avertissement en y apportant des modifications techniques et optiques. Toutes les dimensions, informations et données mentionnées dans ce mode d'emploi le sont par conséquent sans garantie. Les revendications juridiques se fondant sur cette brochure ne peuvent donc être prises en considération.

Cet appareil est prévu pour l'exploitation sur un réseau d'alimentation en courant avec une impédance de système  $Z_{max}$  au point de transfert (branchement d'abonné) avec un maximum de 0,28 ohms. L'utilisateur doit s'assurer que l'appareil est exploité uniquement avec un réseau d'alimentation en courant qui remplit cette demande. Si nécessaire, l'impédance du système peut être demandée à l'entreprise locale d'alimentation en énergie.

## Pièces de rechange

Vous pouvez commander les pièces de rechange directement auprès de notre Centre de services. Il est absolument nécessaire que vous précisiez le type de l'appareil dans votre commande.

### Numéro de commande des accessoires :

91104238..... Sac-réservoir avec châssis  
91104241..... Roues de guidage  
91104236..... Bretelle

Indiquez lors de la commande le type de la machine et le numéro de position sur l'éclaté de pièces détachées.

**Vous obtiendrez des pièces de rechange et des accessoires à l'adresse [www.grizzly-service.eu](http://www.grizzly-service.eu)**

## Garantie

Vous bénéficiez pour cet appareil d'une garantie de 24 mois. Cette garantie s'applique uniquement pour le premier acheteur et ne peut pas être transmise à un tiers. Toute utilisation industrielle met fin à la garantie.

Les dommages dûs à une usure naturelle, à une surcharge ou à une utilisation non conforme aux instructions sont exclus de la garantie. Certains éléments subissent une usure normale et restent exclus de la garantie, en particulier la roue à ailettes, le sac-réservoir et le balai de charbon.



De plus, l'observation des instructions données dans cette notice concernant le nettoyage et l'entretien de l'appareil représente une condition préalable pour l'application de la garantie. Il est remédié aux dommages survenus suite à un défaut de matériel ou de fabrication par la livraison de pièces de rechange ou par une réparation, à condition que l'appareil soit rendu dans son intégralité au vendeur (seuls le tuyau d'aspiration et le sac-réservoir peuvent être démontés), preuve de l'achat et de la garantie à l'appui. Vous pouvez faire effectuer les réparations non couvertes par la garantie par notre Centre de services avec une facturation. Notre Centre se tient à votre disposition pour le calcul d'un devis. Nous ne pouvons accepter que les envois d'appareils correctement emballés et suffisamment affranchis.

**Les appareils expédiés sans affranchissement (marchandises encombrantes, express ou autres envois exceptionnels) ne sont pas acceptés.**

**Assurez-vous avant l'expédition que l'appareil ne soit pas considéré comme « marchandise encombrante », ce qui peut arriver lorsque l'emballage est insuffisant ou que l'appareil est expédié enveloppé d'un simple papier d'emballage.**

Nous exécutons gratuitement l'élimination des déchets de vos appareils renvoyés défectueux.

## Dépistage des dysfonctionnements

Problème	Cause possible	Solution
L'appareil ne démarre pas	Il n'est pas branché sur le réseau	Contrôle de la prise, du câble, de la conduite, de la fiche et du fusible, réparation éventuelle par un électricien.
	L'interrupteur (8) est défectueux	Réparation par service après-vente
	Le balai de charbon est usé	
	Le moteur est défectueux	
L'appareil fonctionne avec des interruptions	Tubulure de soufflage / d'admission (2a+2b) non complètement montée	Monter correctement les deux éléments de la tubulure de soufflage / d'admission (2a+2b)
	Câble de réseau endommagé	Contrôle et éventuellement changement de câble
	Faux-contact interne Interrupteur (8) défectueux	Réparation par service après-vente
Capacité d'aspiration faible ou nulle	Sac-réservoir (16) plein	Changement sac-réservoir (16)
	Sac-réservoir (16) sale	Nettoyage sac-réservoir (16)
	Sélecteur de mode (14) mal positionné	Positionnement du sélecteur (14) sur le symbole aspirer 
Capacité de soufflage faible ou nulle	L'appareil bouché ou bloqué par des corps étrangers	Élimination des bouchons ou blocages (cf. chap. « nettoyage et entretien »)
	Sélecteur de mode (14) mal positionné	Positionnement du sélecteur (14) sur le symbole souffler 
La roue à ailettes reste immobile	Régulateur de vitesse (7) dans une fausse position	Tourner vers le haut le régulateur de vitesse (7).
	Roue à ailettes bloquée par des corps étrangers	Élimination du blocage (cf. « Nettoyage et entretien »)

## Inhoud

<b>Veiligheidsinstructies</b> .....	<b>32</b>
Symbolen op het apparaat .....	32
Symbolen in de handleiding .....	33
Algemene veiligheidsinstructies .....	33
<b>Gebruiksdoeleinde</b> .....	<b>36</b>
<b>Algemene beschrijving</b> .....	<b>37</b>
Beschrijving van de werking .....	37
Overzicht .....	37
<b>Montageinstructies</b> .....	<b>37</b>
Uitpakken .....	38
Monteren .....	38
<b>Bedienen</b> .....	<b>38</b>
Ingebruikname .....	39
Werkzaamheden .....	39
<b>Reiniging en onderhoud</b> .....	<b>41</b>
Algemene reinigingswerkzaamheden.....	41
Verstoppingen verhelpen.....	42
Opvangzak uitwisselen.....	42
<b>Bewaring</b> .....	<b>42</b>
<b>Afvalverwerking en milieubescherming</b> .....	<b>42</b>
<b>Reserveonderdelen</b> .....	<b>42</b>
<b>Technische gegevens</b> .....	<b>43</b>
<b>Garantie</b> .....	<b>44</b>
<b>Opsporing van fouten</b> .....	<b>45</b>
<b>Vertaling van de originele CE-conformiteitsverklaring</b> .....	<b>126</b>
<b>Explosietekening</b> .....	<b>130</b>
<b>Grizzly Service-Center</b> .....	<b>131</b>



Een bladblazer kan niet worden gebruikt voor het opzuigen van vocht! Voorkom het opzuigen van nat materiaal (blad en vuil, takken, twijgen, dennenappels, gras, aarde, zand, boomschors/houtsnippers, enz.). Zuig niet op vochtige of natte gazons, gras of weiden. Verkeerd gebruik kan leiden tot verstoppingen in de versnipperruimte, waardoor de machine minder goed functioneert. Het apparaat moet in dat geval volledig uit elkaar worden genomen en gereinigd. Deze werkzaamheden mogen alleen worden uitgevoerd door elektriciens en vallen niet onder de garantie.

## Veiligheidsinstructies

Deze paragraaf behandelt de essentiële veiligheidsvoorschriften bij het werk met het apparaat.

### Symbolen op het apparaat

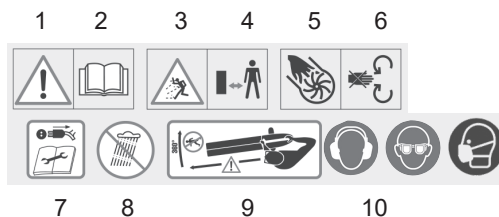

- 1 Opgelet, gevaar!
- 2 Neem vóór gebruik van het apparaat de gebruiksaanwijzing aandachtig door.
- 3 Gevaar voor verwondingen door weggeslingerde onderdelen!
- 4 Omringende personen op een veilige afstand uit de gevarenzone houden.
- 5 Gevaar door draaiend gereedschap!
- 6 Houd handen en voeten op een veilige afstand tot apparaatopeningen zolang het schoepenrad draait.
- 7 Vóór onderhoudswerkzaamheden en herstellingen werken de netstekker uittrekken.
- 8 Stel het apparaat niet aan vochtigheid bloot. Werk niet in geval van regen.
- 9 Houd een veiligheidsafstand van minstens 5 meter tot derden in acht.
- 10 Draag een oog, gehoorbescherming en een stofmasker.



Elektrische apparatuur hoort niet bij het huisvuil.





Gegarandeerd akoestisch niveau



Veiligheidsklasse



Let op! Beide zuigbuizen en de apparaatbehuizing moeten eerst met elkaar worden verbonden en met twee schroeven aan de behuizing worden bevestigd, voordat u het apparaat inschakelt.



geval van nood meteen kan worden stopgezet. Het onreglementair gebruik kan tot zware verwondingen leiden.

Opgelet! Bij het gebruik van elektrisch gereedschap dienen ter bescherming tegen een elektrische schok en tegen gevaar voor verwondingen en brand volgende essentiële veiligheidsmaatregelen getroffen te worden:

## Symbolen in de handleiding



**Gevaarsymbolen (in plaats van het uitroepingsteken is het gevaar toegelicht) met gegevens ter preventie van lichamelijke letsels en materiële schade.**



Gebodsteken (in plaats van het uitroepingsteken is het gebod toegelicht) met gegevens ter preventie van beschadigingen.



Aanwijzingsteken met informatie voor een betere omgang met het apparaat.

## Algemene veiligheidsinstructies

### Werkzaamheden met het apparaat:



Maakt u zich met alle delen van het toestel en met de juiste bediening van het toestel bekend, alvorens u met de werkzaamheden begint. Waarborg, dat het toestel in

- De persoonlijke schermingsuitrustingen beschermen uw eigen gezondheid en de gezondheid van andere personen en waarborgen de foutloze werking van het apparaat.
  - Draag geschikte werkkledij, zoals vast schoeisel met slipvrije zool, een stevige, lange broek, beschermende handschoenen, beschermende bril en een gehoorbescherming. Gebruik het apparaat niet wanneer u op blote voeten bent of open sandalen draagt. Draag een stofmasker indien u in een stoffige omgeving werkt.
  - Draag geen kleding of sierrade die aan de luchtgang kunnen worden aangezogen. Draag bij lang haar een beschermende hoofdbekleding.
- Controleer regelmatig de functionaliteit en de ongeschonden toestand van het apparaat om gevaren voor de operators te vermijden.
- Het apparaat mag niet door kinderen gebruikt worden. Wetten en lokale bepalingen kunnen een minimumleeftijd voor het gebruik

voorzien. Evenzeer is het voor personen, die de gebruiksaanwijzing niet volledig kennen, verboden om werkzaamheden met dit apparaat door te voeren.

- Dit toestel mag worden gebruikt door personen met fysieke, zintuiglijke of psychische beperkingen of met een gebrek aan ervaring of kennis, mits zij daarbij onder toezicht staan of geïnstrueerd zijn in het veilige gebruik van het apparaat en de gevaren begrijpen die van het apparaat uit kunnen gaan. Kinderen mogen niet met het toestel spelen.
- Laat andere personen het apparaat of het verlengsnoer niet aanraken. Houd het apparaat op een veilige afstand van mensen, meer bepaald van kinderen en huisdieren.
- Let op open vensters, kinderen, huisdieren, enz. Onderbreek het werk wanneer kinderen en huisdieren in de nabijheid vertoeven. Het geblazen materiaal kan in uw richting geslingerd worden. Neem een veiligheidsafstand van 5 m rond u in acht.
- Schakel het apparaat niet in indien het omgekeerd vastgehouden wordt of indien het zich niet in de werkstand bevindt.
- Vermijd een ongewilde ingebruikname. Vergewis u dat het apparaat uitgeschakeld is voordat u het op de stroomvoorziening aansluit, het oppakt of draagt. Als u bij het dragen van het apparaat uw vinger aan de schakelaar hebt of het apparaat ingeschakeld op de stroomvoorziening aansluit, kan dit tot ongevallen leiden.
- Richt het apparaat tijdens de

werking niet op personen en richt meer bepaald de luchtstraal niet op ogen en oren.

- Maak uzelf met uw omgeving vertrouwd en let op mogelijke gevaren, die bij de werkzaamheden soms aan uw aandacht kunnen ontgaan.
- Let bij de werkzaamheden op een veilige stand, vooral aan hellingen. Houd het apparaat steeds met beide handen vast en werk uitsluitend met een correct ingestelde draagriem.
- Het lichaam niet te ver strekken en erop letten, het evenwicht niet te verliezen.
- Inspecteer het te reinigen oppervlak zorgvuldig en ruim alle (prikkel- of metaal) draden, stenen, conservenblikjes en andere vreemde voorwerpen uit de weg.
- Los vreemde voorwerpen vóór blaas-/zuigbegin met een hark of een bezem.
- Gebruik het aan te brengen blaasmondstuk opdat de luchtstroom dichtbij de grond kan werken.
- Bevochtig bij zeer droge omstandigheden het oppervlak lichtjes om de stofbelasting te verminderen.
- Houd vingers en voeten op een veilige afstand van de opening van de aanzuigbuis en de waaier. Er bestaat gevaar voor verwondingen.
- Werk niet met apparaat indien u moe of ongeconcentreerd bent of na het nuttigen van alcohol of tabletten. Las steeds tijdig een werkpaauze in. Ga op een verstandige manier aan het werk. Beweeg langzaam, ren niet.

- Een langer gebruik van het apparaat kan tot door trillingen veroorzaakte doorbloedingsstoornissen van de handen leiden. U kunt de gebruiksduur echter door geschikte handschoenen of regelmatige pauzes verlengen.
- Gebruik het apparaat niet in geval van regen, slechte weersomstandigheden of in een vochtige omgeving. Werk uitsluitend bij daglicht of bij goede kunstmatige verlichting.
- Werk niet met een beschadigd, onvolledig of zonder de toestemming van de fabrikant omgebouwd apparaat. Controleer vóór het gebruik de veiligheidstoestand van het apparaat, meer in het bijzonder van de metaansluitleiding en van de schakelaar.
- Maak uitsluitend gebruik van het apparaat indien het volledig gemonteerd is.
- Gebruik het apparaat in de modus "Aanzuigen" uitsluitend indien de opvangzak aangebracht is. Controleer de vangzak regelmatig op slijtage of beschadigingen.
- Zuig geen brandende, gloeiende of rokende materialen (bijvoorbeeld sigaretten, vuur(gloed)), dampen of licht ontvlambare, giftige of explosieve stoffen aan.
- Gebruik uitsluitend (reserve) onderdelen die door ons servicecentrum worden geleverd en aanbevolen.
- Trek de stekker uit het stopcontact wanneer:
  - u het apparaat niet gebruikt, wanneer u het apparaat laat vervoeren of wanneer u het zonder toezicht achterlaat;
  - u het apparaat controleert, het reinigt of wanneer u blokkeringen verwijdert;
  - u reinigings- of onderhoudswerkzaamheden doorvoert of toebehoren uitwisselt;
  - de voedingskabel of het verlengsnoer beschadigd is;
  - na aanraking met vreemde voorwerpen of in geval van abnormale trillingen.
- Probeer het apparaat niet zelf te repareren, tenzij u een geschikte opleiding hebt genoten. Alleen op een door ons servicecenter mogen werkzaamheden worden verricht die niet in deze handleiding staan vermeld.
- Gebruik het apparaat niet in gesloten of slecht verluchte lokalen.
- Gebruik het apparaat niet in de nabijheid van ontvlambare vloeistoffen of gassen. Indien dit niet in acht genomen wordt, bestaat er brand of ontploffingsgevaar.
- Bewaar het apparaat op een droge plaats en buiten de reikwijdte van kinderen.
- Behandel uw toestel met zorgvuldigheid. Reinig regelmatig de luchtgleuven en volg de onderhoudsvorschriften op.
- Houd alle toegangen voor de koellucht vrij van vuil.

### **Elektrische veiligheid:**

- Let erop dat de netspanning met de op het typeaanduidingplaatje vermelde gegevens overeenstemt.
- Sluit het apparaat zoveel mogelijk slechts op één stopcontact met beschermingsinrichting voor een correcte stroom (FI-schake-

laar) met een gemeten stroom van niet meer dan 30 mA aan.

- Controleer telkens vóór gebruik het apparaat en de netaansluitleiding met stekker op beschadigingen. Vermijd aanrakingen van het lichaam met onderdelen, die met de aarde verbonden zijn (bijvoorbeeld metalen omheiningen, metalen palen).
- De koppeling van het verlengsnoer moet tegen spatwater beschermd zijn, uit rubber bestaan of met rubber bekleed zijn. Maak uitsluitend gebruik van verlengsnoeren, die voor het gebruik in de open lucht bestemd zijn en dienovereenkomstig geïdentificeerd zijn. De dwarsdoorsnede van het verlengsnoer moet minstens 2,5 mm<sup>2</sup> bedragen. Rol een kabelhaspel vóór gebruik steeds volledig af. Controleer de kabel op beschadigingen.
- Houd de kabel op een veilige afstand van de actieradius en breng de kabel in principe achter de met de bediening belaste persoon.
- Om het verlengsnoer aan te brengen, dient u van de daarvoor bestemde snoerontlasting gebruik te maken.
- Draag het apparaat niet bij de kabel. Gebruik de kabel niet om de stekker uit het stopcontact te trekken. Bescherm de kabel tegen hitte, olie en scherpe kanten.
- Beschadigde kabels, koppeling en stekker of aansluitleidingen, die niet aan de voorschriften beantwoorden, mogen niet gebruikt worden. Trek in geval van beschadiging van de voedingskabel onmiddellijk de stekker uit het

stopcontact. *Raak in geen geval de netkabel aan, zo lang de netstekker niet uit het stopcontact is verwijderd.*

- Als het netsnoer van dit apparaat beschadigd wordt, moet het door de fabrikant of door zijn klantenserviceafdeling of door een gelijkwaardig gekwalificeerde persoon vervangen worden om gevaren te vermijden.
- Gebruik het apparaat niet als de schakelaar niet kan worden in- of uitgeschakeld. Beschadigde schakelaars moeten bij ons servicepunt worden vervangen.
- Overbelast uw apparaat niet. Werk uitsluitend binnen het aangegeven vermogensbereik. Gebruik geen machines met een laag prestatievermogen voor zware werkzaamheden. Gebruik uw apparaat niet voor doeleinden, waarvoor het niet bestemd is.
- Controleer telkens vóór gebruik de netaansluitleiding en de verlengkabel op schade en veroudering. Gebruik het apparaat niet als de kabel beschadigd of versleten is.

## Gebruiksdoeleinde

Het apparaat is uitsluitend voor het wegblazen en aanzuigen van dorre bladeren in een huis- en hobbytuin voor particulieren bestemd. Iedere andere toepassing, die in deze gebruiksaanwijzing niet uitdrukkelijk toegelaten wordt, kan tot beschadigingen aan het apparaat leiden en een ernstig gevaar voor de gebruiker betekenen.

Het apparaat mag niet gebruikt worden op plaatsen, waar er zich stof bevindt, dat de gezondheid in gevaar kan brengen. Even-

min mag het apparaat als zuiger bij natte weersomstandigheden gebruikt worden. Het apparaat is voor het gebruik door volwassenen bestemd. Jongeren, ouder dan 16 jaar, mogen het apparaat uitsluitend onder toezicht gebruiken. De gebruikmaking van het apparaat bij regen of in een vochtige omgeving is verboden.

Dit apparaat is niet geschikt voor commercieel gebruik. Bij commercieel gebruik vervalt de garantie.

De operator of gebruiker is voor ongevallen of schade aan andere mensen of aan hun eigendom verantwoordelijk.

De fabrikant kan niet aansprakelijk gesteld worden voor schade, die door een in strijd met de bepalingen zijnde toepassing of door een foutieve bediening veroorzaakt werd.

## Algemene beschrijving

### Beschrijving van de werking

De bladblazer beschikt over een zuig-/blaas-systeem voor de functies blazen en zuigen. In de bedrijfsmodus blazen kan het blad snel bij elkaar of van moeilijk bereikbare plaatsen worden geblazen. In de bedrijfsmodus zuigen wordt het opgezogen blad versnipperd, zodat het minder ruimte inneemt. Vervolgens wordt het versnipperde blad in de opvangzak geblazen.

Om de veiligheid bij het werk te verbeteren en vermoeidheidsverschijnselen aan polsen en armgewrichten te verminderen, zijn de handgrepen met trillingdempers uitgerust. De opvangzak is aan een kant van binnen gecoat, waardoor stof en vocht niet naar buiten wordt geblazen. Deze coating bevindt zich op de linkerkant van de opvangzak en voorkomt dat uw werkkleding vuil wordt. Met het brede zuigmondstuk kan blad van grote oppervlakken worden opgezogen. Voor een betere geleiding van de buis op de

grond dienen de geleiderollen aan het onderste uiteinde van de buis.

**Ter bescherming van de bediener werkt het apparaat uitsluitend als de tweedelige blaas-/zuigbuis volledig is gemonteerd. Het apparaat is randgeaard en hoeft daarom niet afzonderlijk te worden geaard.**

In de onderstaande omschrijvingen staat de functie van de bedieningsonderdelen omschreven.

### Overzicht

- |          |         |                                   |
|----------|---------|-----------------------------------|
| <b>A</b> | 1       | Geleiderollen                     |
|          | 2a+2b   | Tweedelige blaas-/zuigbuis        |
|          | 3a+3b   | bevestigingsschroeven             |
|          | 4       | Extra handgreep                   |
|          | 5       | Draagriem                         |
|          | 6       | Bevestigingsbrug voor draagriem   |
|          | 7       | Stromingsregelaar                 |
|          | 8       | Schakelaar "Aan/uit"              |
|          | 9       | Kasthandgreep                     |
|          | 10      | Motorhuis                         |
|          | 11      | Ventilatieopeningen               |
|          | 12      | Voedingskabel                     |
|          | 13      | Kabelhouder                       |
|          | 14      | Moduskeuzeschakelaar              |
|          | 15      | Montageframe voor opvangzak       |
|          | 16      | Opvangzak                         |
|          | 17      | Ritssluiting voor het ledigen     |
|          | 18a+18b | Bevestigingslussen voor opvangzak |
|          | 19      | Opening van de blazer             |
|          | 20      | Aanzuigopening                    |
|          | 21      | Bevestiging voor geleiderollen    |

## Montageinstructies



**Gelieve de netstekker uit te trekken vooraleer werkzaamheden aan het apparaat door te voeren. Maak uitsluitend gebruik van originele onderdelen. Gevaar voor verwondingen.**

## Uitpakken

Pak het apparaat uit en controleer, of het compleet is. Zorg voor een reglementair voorgeschreven afvalverwijdering van het verpakkingsmateriaal.

- Tweedelige blaas-/zuigbuis + 2 bevestigingsschroeven (lang)
- Kasthandgreep met 2 bevestigingsschroeven (kort)
- Geleiderollen met bevestiging
- Draagriem
- Motorhuis
- Opvangzak
- Gebruiksaanwijzing

## Monteren



**Vóór de ingebruikname van het apparaat moet de blaas-/zuigbuis volledig gemonteerd en vastgeschroefd zijn. Bovendien moeten opvangzak en draagriem bevestigd zijn.**

### **B** Kasthandgreep monteren

1. Schuif de kasthandgreep (9) over de greepopnames aan het bovenste en achterste motorhuis (11).
2. Controleer de correcte zit.
3. Schroef de kasthandgreep (9) met de 2 meegeleverde schroeven vast.

### Blaas-/zuigbuis monteren

4. Trek de in elkaar geschoven delen van de blaas-/zuigbuis (2a+2b) uit elkaar.
5. Steek de beide onderdelen van de blaas-/zuigbuis (2a+2b) in elkaar en schroef deze met elkaar vast (3a).

6. Steek de bovenste blaas-/zuigbuis (2b) in de ventilator-/aanzuigopening aan het motorhuis (10).
7. Bevestig de blaas-/zuigbuis met de bevestigingsschroef (3b).

### Geleiderollen monteren

8. Schuif de houder (21) over de onderste blaas-/zuigbuis (2a) en schroef deze vast.
9. Plaats de geleiderollen (1) links en rechts op de bevestiging (21). Zij vergrendelen zich.

### Opvangzak monteren

10. Plaats het montageframe (15) zodanig op de opening aan het motorhuis (10), dat de kliksluitingen (22) hoorbaar vastklikken.
11. Bevestig de lussen (18a+b) van de opvangzak (16) aan de bovenste blaas-/zuigbuis (2b) en aan de behuizing (10) van het apparaat.

### Draagriem aanbrengen:

12. Open de sluiting aan de draagriem (5).
13. Haak de draagriem (5) in de bevestigingsbrug voor de draagriem (6) aan het motorhuis (11). Sluit de sluiting aan de draagriem (5) weer.

## Bedienen



**Gevaar voor verwondingen! Draag bij werkzaamheden met het apparaat geschikte kleding en werkhandschoenen. Vergewis u telkens vóór gebruik dat het apparaat in staat is om te functioneren. Vergewis u dat de opvangzak en**

**de buis juist gemonteerd zijn en dat de draagriem correct voor de werkzaamheden ingesteld is. Indien er een schakelaar beschadigd is, mag er met het apparaat niet meer gewerkt worden. Gelieve erop te letten dat de netspanning met het typeaanduidingplaatje aan het apparaat overeenstemt.**



Gelieve de geluidswering en de plaatselijke voorschriften in acht te nemen. Bedien het apparaat uitsluitend op billijke tijdstippen - niet 's morgens vroeg of laat 's avonds wanneer andere mensen gestoord zouden kunnen worden.



**Na het uitschakelen van het apparaat draait het schoepenrad nog een tijdje verder. Gevaar voor verwondingen door draaiend werktuig.**

## Ingebruikname



Let er vóór het inschakelen op dat het apparaat geen voorwerpen raakt. Let op een veilige stand.



1. Vorm uit het uiteinde van het verlengsnoer een lus en bevestig deze aan de kabelhouder (13). Door de snoerontlasting wordt voorkomen, dat de elektrische steekverbinding per ongeluk loskomt.
2. Vergewis u dat het apparaat uitgeschakeld is en sluit het apparaat op de netspanning aan.
3. Doe de draagriem (5) om en stel deze op de optimale lengte in. Houd het apparaat tijdens de werking met één hand aan de kasthandgreep (9) en met de andere aan het extra handvat vast.

4. Ter keuze van het bedrijfssoort draait u de bedrijfssoort-keuzeschakelaar op het gewenste symbool (14).



Modus "Aanzuigen"



Modus "Blazen"

5. Om het apparaat in te schakelen, drukt u op de aan/uit-schakelaar (8), het apparaat start op. Als u het apparaat wilt uitschakelen laat u de aan/uit-schakelaar (8) los.
6. Met de stroomingsregelaar (7) stelt u de optimale zuig- en blaassterkte in.



Werk steeds met een zo laag mogelijk motortoerental, omdat met het motorvermogen ook gelijktijdig het geluidsniveau en het stroomverbruik verlaagd worden.

## Werkzaamheden



**De bladblazer mag uitsluitend voor de hierna volgende gebruiksdoel-einden toegepast worden:**

- **Als aanzuiging voor het aanzuigen van dor, droog gebladerte. Bij de zuigfunctie dient het apparaat ook als hakselmachine. De droge bladeren worden fijngehakt, hun volume verlaagd en op een eventuele compostering voorbereid. De intensiteit van de verbrijzeling hangt van de grootte van het gebladerte en van de nog aanwezige, resterende vochtigheid af.**
- **Als blazer voor het bijeenbrengen van dor gebladerte, afkomstig uit moeilijk toegankelijke plaatsen**



**(bijvoorbeeld onder personen-auto's)  
Iedere andere dan de hierboven beschreven toepassingen kan tot beschadigingen aan de machine leiden en een gevaar voor de gebruiker betekenen.**



Bij de werkzaamheden dient u erop te letten dat u met het apparaat niet stoot tegen harde voorwerpen, die beschadigingen kunnen veroorzaken. Zuig geen vaste objecten, zoals stenen, dikke of afgesneden takken, sparappels of dergelijke aan omdat deze het apparaat en meer in het bijzonder de hakselinrichting zouden kunnen beschadigen.  
**Herstellingen van deze aard resorteren niet onder de garantie.**



**Bij een blokkering van de waaier en een beschadiging of in geval van een knoop in de kabel onmiddellijk de netstekker uittrekken!  
Gevaar door elektrische schok!**

### Modus "Aanzuigen":

- Plaats de moduskeuzeschakelaar op het symbool (zie "Ingebruiksaanname"). Controleer of de opvangzak correct gemonteerd is.
- Let erop dat er geen al te grote hoeveelheden gebladerte tegelijkertijd aanzogen worden. Zo vermijdt u dat de blaas-/zuigbuis verstopt en geraakt en de waaier blokkeert.



Om de opvangzak niet onnodig te verslijten, vermijdt u, deze gedurende het werk over de grond te slepen.



Indien het apparaat tijdens de bediening plotseling stopt en niet zuigt, dient het onmiddellijk te worden uitgeschakeld. Trek de netstekker uit en overtuig uzelf ervan dat er geen materiaal tussen het schoepenrad van de shredder en de behuizing vastgeklemd is. Voer de werkzaamheden uit, zoals in hoofdstuk "Reiniging en onderhoud" beschreven. Neem contact op met ons servicecenter als het apparaat niet start.

### Opvangzak ledigen:

Bij een volle opvangzak wordt het zuigend vermogen aanzienlijk verminderd. Indien de zak vol is of indien het zuigend vermogen van het apparaat afneemt, moet de opvangzak geleidigd worden.



Schakel het apparaat uit en trek de netstekker uit vooraleer de opvangzak te ledigen. Gevaar door elektrische schok!



1. Wacht totdat het schoepenrad stilstaat.
2. Om de opvangzak (16) te verwijderen, hangt u de lussen (18a+18b) uit en duwt u de beide zijdelingse kliksluitingen (22) aan het montageframe (15) naar binnen.
3. Open de ritssluiting (A 17) aan de opvangzak (16) en maak deze helemaal leeg.
4. Monteer de geleidigde opvangzak terug (zie hoofdstuk „Montage-instructies“).



Composteerbaar materiaal hoort niet bij huishoudelijk afval thuis!



### Modus “Blazen”:

- Plaats de moduskeuzeschakelaar op het symbool (zie “In- en uitschakelen”).
- Tot een optimaal resultaat bij het gebruik van de ventilator komt u met een afstand van 5 tot 10 cm tot de vloer.
- Richt de luchtstraal van uzelf weg. Let erop dat er geen zware voorwerpen opstuiven en dat deze zodoende iemand kunnen verwonden of iets kunnen beschadigen.
- Begin met het werk met de hoogste blaascapaciteit om de rondslingerende bladeren snel te verzamelen. Een lagere blaascapaciteit kiest u om de voordien samengebrachte hoop bladeren samen te persen.
- Maak vóór het blazen op de vloer vastklevende bladeren met een bezem of een hark.
- De geleiderollen aan het uiteinde van de buis dienen om het werk op effen oppervlakten te verlichten.



troleer regelmatig de opvangzak op slijtage of beschadiging.

Voer de hierna volgende reinigingswerkzaamheden regelmatig door. Daardoor wordt een lang en betrouwbaar gebruik gewaarborgd.

### Algemene reinigingswerkzaamheden



Reinig het apparaat telkens onmiddellijk na de werkzaamheden, omdat anders vuil en bladresten **verharden en vastklemmen** en mogelijk niet meer te verwijderen zijn zonder de motorkast te demonten. **Dergelijke reinigingswerkzaamheden ressorteren niet onder de garantie.**



Maak geen gebruik van respectievelijk reinigings- of oplosmiddelen. Deze zouden het apparaat daarvoor onherstelbaar kunnen beschadigen. Chemische substanties kunnen de kunststofonderdelen van het apparaat aantasten.

## Reiniging en onderhoud



Trek de netstekker uit vooraleer werkzaamheden aan het apparaat door te voeren.



**Laat werkzaamheden die niet zijn omschreven in deze gebruiksaanwijzing uitvoeren door ons servicecenter. Gebruik uitsluitend originele onderdelen.**



Controleer de bladblazer telkens vóór gebruik op zichtbare gebreken, zoals losse, versleten of beschadigde onderdelen. Controleer eveneens of de onderdelen zich op de juiste plaats bevinden. Wissel beschadigde onderdelen uit. Con-

- Reinig de behuizing van het apparaat, de buis en de ventilatiesleuven regelmatig met een zachte borstel of een doekje. Reinig het apparaat nooit met behulp van stromend water.
- Verwijder de opvangzak nadat de werkzaamheden doorgevoerd werden, draai de opvangzak om en borstel hem grondig schoon. Zo voorkomt u het ontstaan van schimmel en een onaangename geur.
- Maak het uitlaatbereik van eventuele opgehoopte resten vrij.

## Verstopingen verhelpen

Gebladerte en vers afgesneden planten kunnen het apparaat eventueel doen verstoppen.

### Uitlaatbereik reinigen:

1. Verwijder de opvangzak.
2. Reinig het buitenste uitlaatbereik aan het apparaat.
3. Plaats de moduskeuzeschakelaar op het symbool "Aanzuigen".
4. Verwijder in het binnenste uitlaatbereik gesitueerde vuilresten met een flessenwisser of dergelijke. Verwijder hinderlijke voorwerpen met een stomp en bot werktuig.

### Blaas-/zuigbuis en schoepenrad reinigen:

1. Draai de 2 bevestigingsschroeven (A 3a+3b) los en trek de beide gedeelten van de blaas-/zuigbuis (A 2a+2b) af.
2. Reinig het binnenste gedeelte van de tweedelige blaas-/zuigbuis.
3. Verwijder vuilresten aan het schoepenrad voorzichtig met een flessenwisser of dergelijke en hinderlijke voorwerpen met een stomp en bot werktuig.
4. Controleer, of het schoepenrad gemakkelijk gedraaid kan worden en zich in een foutloze toestand bevindt. Laat een defect schoepenrad door een gemachtigde klantenserviceafdeling vervangen.
5. Monteer de blaas-/zuigbuis terug en schroef deze vast.

## Opvangzak uitwisselen

Wissel een defecte opvangzak uit. Maak uitsluitend gebruik van originele opvangzakken (zie hoofdstuk "Reserve-

onderdelen"). In het andere geval komt de garantieclaim te vervallen.

## Bewaring

- Berg de bladblazer op een droge, vorstbestendige plaats op, die niet voor kinderen toegankelijk is.
- Stel het apparaat niet aan vlak zonlicht bloot, maar berg het in het donker of in de schemering op.
- Bedek het apparaat niet met nylonzakken omdat er dan vochtigheid zou kunnen ontstaan.
- Reinig het apparaat grondig op het einde van het seizoen en met het oog op de winter. Reinig de opvangzak door deze te verwijderen, te ledigen en met handwarm water en neutrale zeep te wassen. Breng de gedroogde zak terug aan.

## Afvalverwerking en milieubescherming

Breng het apparaat, de toebehoren en de verpakking naar een geschikt recyclagepunt.



Machines horen niet bij huishoudelijk afval thuis.

Geef het apparaat in een recyclagepark af. De gebruikte onderdelen van kunststof en metaal kunnen per categorie gescheiden worden en zodoende gerecycleerd worden. Raadpleeg hiervoor ons servicecenter. De afvalverwijdering van uw defecte ingezonden apparaten voeren wij gratis door.

## Reserveonderdelen

De onderstaande reserveonderdelen kunt u via het Grizzly servicecenter bestellen. Bij bestellingen dient u het machinetype en het artikelnummer aan te geven.

### Bestelnummers toebehoren:

91104238..... Opvangzak met frame  
 91104241..... Geleiderollen  
 91104236..... Draagriem

Mocht u andere onderdelen nodig hebben, dan kunt u de artikelnummers aan de detailtekeningen ontnemen.

**Reserveonderdelen en accessoires verkrijgt u op [www.grizzly-service.eu](http://www.grizzly-service.eu)**

## Technische gegevens

### Bladblazer ..... EL 2800

Nominale ingangsspanning ...230-240 V~, .....

..... 50 Hz

Toeren bij niet-belasting.. 6000-15000 min<sup>-1</sup>

Krachtontneming ..... 2800 W

Veiligheidsklasse .....  II

Luchtsnelheid..... max. 140-270 km/h

Luchtcapaciteit ..... max. 14 m<sup>3</sup>/min

Inhoud van de opvangzak .....40 l

Versnippering..... max. 1:10

Gewicht .....ca. 3,2 kg

Geluidsdrukkniveau

(L<sub>pA</sub>) .....86,0 dB(A); K<sub>pA</sub> = 3 dB

Geluidssterkte (L<sub>WA</sub>)

gemeten ..... 96,0 dB(A); K<sub>WA</sub> =3 dB

gegarandeerd .....99,0 dB(A)

Vibratie (a<sub>h</sub>).....4,5 m/s<sup>2</sup>; K = 1,5 m/s<sup>2</sup>

Geluid en trilling: Geluids- en trilwaarden worden in overeenstemming met de in de conformiteitverklaring vermelde normen en bepalingen vastgesteld.

De operationele toestanden tijdens de meting en de voor de meting toegepaste methoden conform EN 15503, annex A, annex B.

- **Waarschuwing!** Dit elektrische gereedschap produceert tijdens de werking een elektromagnetisch veld. Dit veld kan in bepaalde omstandigheden actieve of passieve medische implantaten in negatieve zin beïnvloeden.

Om het gevaar voor ernstige of dodelijke verwondingen te verminderen, adviseren wij personen met medische implantaten, hun arts en de fabrikant van het medische implantaat te raadplegen voordat de machine bediend wordt.

Technische en optische wijzigingen kunnen in het kader van de verdere ontwikkeling zonder aankondiging doorgevoerd worden. Alle in deze gebruiksaanwijzing vermelde afmetingen, aanwijzingen en gegevens zijn daarom niet bindend. Wettige aanspraken, die op basis van deze gebruiksaanwijzing gemaakt worden, kan men daarom niet doen gelden.

Dit apparaat is voor de werking aan een stroomnet met een systeemimpedantie Z<sub>max</sub> op het overdrachtpunt (huisaansluiting) van maximaal 0,28 ohm voorzien. De gebruiker dient ervoor te zorgen dat het apparaat uitsluitend bediend wordt aan een stroomnet, dat aan deze eis voldoet. Zo nodig, kan de systeemimpedantie bij het lokale energiebedrijf opgevraagd worden.

## Garantie

Wij geven 24 maanden garantie op dit product. Bij commercieel gebruik vervalt de garantie. Beschadigingen, die aan een natuurlijke slijtage, overbelasting of een ondeskundige bediening te wijten zijn, blijven van de garantie uitgesloten. Bepaalde componenten zijn aan een normale slijtage onderhevig en ressorteren niet onder de garantie. Meer in het bijzonder gaat het hier om schoepenrad, opvangzak en koolborstels, voor zover de klachten niet aan materiaalfouten toe te schrijven zijn.

De vereiste voorwaarde voor garantievergoedingen is bovendien dat de in de gebruiksaanwijzing verstrekte instructies voor de reiniging en het onderhoud in acht genomen werden. Beschadigingen, die door materiaal- of fabricagefouten ontstaan zijn, worden gratis door schadeloosstelling of door een herstelling verholpen. Voorwaarde is dat het apparaat niet gedemonteerd is (de buis, opvangzak en het brede zuigmondstuk mogen gedemonteerd worden meegeleverd) en met aankoop- en garantiebewijs bij ons servicecenter wordt ingeleverd.

Herstellingen, die niet onder de garantie ressorteren, kunt u tegen facturatie door ons servicecenter laten doorvoeren. Ons servicecenter maakt graag voor u een bestek op.

Wij kunnen apparaten slechts behandelen indien ze voldoende verpakt en gefrankeerd toegezonden werden.



Gelieve u vóór de verzending te vergewissen dat het apparaat niet als "onangepakt vrachtgoed" geklasseerd wordt. Dat zou het geval kunnen zijn indien de verpakking niet volstaat of indien het apparaat slechts in een met verpakkingspapier gewikkelde toestand ingezonden wordt. Een afvalverwijdering van uw apparaat voeren wij gratis door.

Ongefrankeerd – als onangepakt vrachtgoed, als expresgoed of met een andere speciale vracht – ingezonden apparaten worden niet aangenomen.

. Daar krijgt u dan meer informatie over de verdere afhandeling van uw klacht.

De afvalverwijdering van uw defecte ingezonden apparaten voeren wij gratis door.

## Opsporing van fouten

Probleem	Mogelijke oorzaak	Oplossing van de fout
Apparaat start niet	Netspanning ontbreekt	Stopcontact, kabel, leiding, stekker en zekering nakijken, eventueel herstelling door vakkundig elektro-technicus
	Schakelaar "Aan/uit" (8) defect	Herstelling door klantenserviceafdeling
	Koolborstels versleten	
	Motor defect	
	Blaas-/zuigbuis (2a+2b) niet volledig gemonteerd	2-delige blaas-/zuigbuis (2a+2b) monteren
Apparaat werkt met onderbrekingen	Stroomkabel beschadigd	Kabel controleren en, zo nodig, wisselen
	Intern loszittend contact	Herstelling door klantenserviceafdeling
	Schakelaar "Aan/uit" (8) defect	
Gering of ontbrekend zuigend vermogen	Opvangzak (16) is vol	Opvangzak (16) ledigenleeren
	Opvangzak (16) is verontreinigd	Opvangzak (16) reinigen
	Keuzeschakelaar (14) in verkeerde stand	Keuzeschakelaar (14) op symbool "Aanzuigen" plaatsen 
	Aparaat verstopt of door vreemde voorwerpen geblokkeerd	Verstoppingen of blokkeringen uit de weg ruimen (zie hoofdstuk "Reiniging en onderhoud")
Gering of ontbrekend blazend vermogen	Keuzeschakelaar (14) in verkeerste stand	Keuzeschakelaar (14) op het symbool "Blazen" plaatsen 
	Stroomregelaar (7) in verkeerste stand	Stroomregelaar (7) omhoogdraaien
Schoepenrad beweegt niet	Vreemd voorwerp blokkeert schoepenrad	Blokkering verhelpen (zie hoofdstuk "Reiniging en onderhoud")

## Indice

<b>Indicazioni di sicurezza.....</b>	<b>46</b>
Simboli sull'apparecchio .....	46
Simboli riportati nelle istruzioni .....	47
Indicazioni generali di sicurezza .....	47
<b>Uso previsto.....</b>	<b>50</b>
<b>Descrizione generale.....</b>	<b>51</b>
Descrizione funzionamento.....	51
Illustrazione.....	51
<b>Istruzioni per il montaggio.....</b>	<b>52</b>
Disimballaggio.....	52
Montaggio .....	52
<b>Funzionamento .....</b>	<b>53</b>
Messa in funzione .....	53
Lavorare con l'apparecchio.....	54
<b>Pulizia e manutenzione .....</b>	<b>55</b>
Pulizia .....	55
Eliminazione di intasamenti .....	56
Sostituzione sacco di raccolta.....	56
<b>Conservazione .....</b>	<b>56</b>
<b>Smaltimento/Tutela dell'ambiente.....</b>	<b>56</b>
<b>Pezzi di ricambio .....</b>	<b>57</b>
<b>Dati tecnici .....</b>	<b>57</b>
<b>Garanzia .....</b>	<b>58</b>
<b>Ricerca guasti.....</b>	<b>59</b>
<b>Traduzione della dichiarazione di conformità CE originale .....</b>	<b>126</b>
<b>Disegno esploso.....</b>	<b>130</b>
<b>Grizzly Service-Center .....</b>	<b>131</b>



L'apparecchio non è un aspiraliquidi! Evitare di aspirare materiale bagnato (fogliame e sporcizia) in quanto ciò potrebbe causare l'intasamento della camera di triturazione ed una riduzione delle prestazioni. In tal caso sarà necessario smontare completamente e pulire l'apparecchio. L'intervento dovrà essere eseguito da un elettricista e non è coperto da garanzia.

## Indicazioni di sicurezza

In questa sezione vengono trattate le principali disposizioni di sicurezza per il lavoro con l'apparecchio.

### Simboli sull'apparecchio

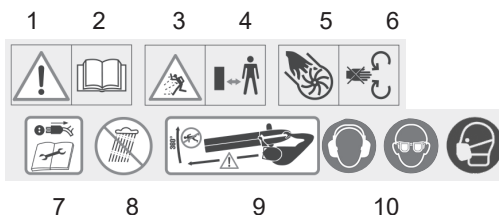

- 1 Attenzione, pericolo!
- 2 Prima di usare l'apparecchio leggere attentamente le istruzioni per l'uso.
- 3 Pericolo di ferite a causa di parti lanciate.
- 4 Tenere lontane le persone non direttamente interessate.
- 5 Pericolo di ferite a causa di bordi appuntiti.
- 6 Fare attenzione alle dita delle mani e dei piedi.
- 7 Estrarre la spina prima di effettuare interventi di manutenzione o riparazioni.  
Estrarre la spina se il cavo è danneggiato.
- 8 Non esporre l'apparecchio ad umidità. Non lavorare con pioggia.
- 9 Tenere una distanza di sicurezza nella zona di lavoro di 5 m.
- 10 Indossare indumenti di protezione individuale per gli occhi, l'udito e una maschera contro la polvere.



Le apparecchiature elettriche non vanno gettate nei rifiuti domestici



Classe di protezione



Livello sonoro garantito



Attenzione! I due tubi di aspirazione e l'alloggiamento del dispositivo devono essere collegati insieme e fissati con due viti all'alloggiamento, prima di accendere l'apparecchio.

## Simboli riportati nelle istruzioni



**Simboli di pericolo con indicazioni relative alla prevenzione di danni a cose e persone.**



Simboli di divieto (al posto del punto esclamativo il divieto viene delucidato) con indicazioni relative alla prevenzione di danni.



Simboli di avvertenza con informazioni relative ad un uso corretto dell'apparecchio.

## Indicazioni generali di sicurezza



Prima di iniziare a lavorare familiarizzare con tutte le parti dell'apparecchio e con il corretto funzionamento dell'apparecchio. Assicurarsi di poter immediatamente scollegare l'apparecchio in caso di emergenza. Un uso non appropriato può causare gravi lesioni.



Attenzione! Durante l'uso dell'apparecchio osservare seguenti misure di sicurezza di base ai fini della protezione contro scosse elettriche e rischi di lesioni e incendi:

### Lavorare in modo sicuro:

- I dispositivi di protezione individuale salvaguardano la vostra salute e la salute di terzi e garantiscono il funzionamento perfetto dell'apparecchiatura.
  - Indossare abiti da lavoro idonei come robuste scarpe chiuse con suola antiscivolo, pantaloni robusti e lunghi, guanti, mezzi di protezione degli occhi e dell'udito. Non usare l'apparecchiatura a piedi nudi o con sandali aperti. Usare una protezione respiratoria per proteggersi dalla polvere.
  - Non indossare abiti o gioielli che potrebbero essere aspirati dalla bocca di aspirazione. Se avete i capelli lunghi, usare una protezione per il capo.
- Verificare periodicamente il corretto funzionamento e l'integrità dell'apparecchio per evitare rischi per l'operatore.
- L'apparecchio non deve essere usato da bambini. È anche vietato l'uso da parte di persone che non conoscano completamente le istruzioni per l'uso. Le leggi e disposizioni locali possono prevedere un'età minima per l'utilizzo dell'apparecchio.
- È ammesso l'utilizzo del presente apparecchio da parte di

persone con capacità fisiche, sensoriali o intellettive limitate oppure con carente esperienza e/o conoscenza, se queste vengono sorvegliate o istruite sull'uso sicuro dell'apparecchio e comprendano i pericoli che ne derivano. È vietato far giocare i bambini con l'apparecchio.

- Non far toccare l'apparecchio o la prolunga da altre persone. Tenere lontano l'apparecchio da persone, soprattutto bambini, e animali domestici.
- Fare attenzione a bambini, animali domestici, finestre aperte, ecc. Il materiale soffiato potrà essere scaraventato con forza in direzione dell'operatore. Interrompere il lavoro se nelle vicinanze si trovano persone. Tenere una distanza di sicurezza nella zona di lavoro di 5 m.
- Non accendere l'apparecchio se è tenuto al con trario o se non si trova nella posizione di lavoro.
- Evitare di mettere l'impianto in funzione inavvertitamente. Accertarsi che l'apparecchio sia spento prima di allacciarlo alla corrente, prenderlo o muoverlo. Si possono verificare incidenti se durante il movimento dell'apparecchio si tiene il dito sull'interruttore o si allaccia l'apparecchio acceso alla corrente.
- Non rivolgere l'apparecchio durante il funzionamento in direzione di persone e in particolare non indirizzare il getto d'aria in direzione di occhi e orecchie.
- Familiarizzare con l'ambiente

di lavoro e prestare attenzione a possibili situazioni di pericolo che durante il lavoro potrebbero sfuggire a causa del rumore.

- Assicurarsi di stare perfettamente in equilibrio, soprattutto se si lavora in pendii. Tenere sempre fermo l'apparecchio con tutte e due le mani e lavorare solo con la cinghia di trasporto regolata correttamente.
- Non sporgere eccessivamente il corpo e prestare attenzione a non perdere l'equilibrio.
- Controllare attentamente la superficie da pulire e eliminare tutti i fili, pietre, lattine e altri corpi estranei.
- Staccare i corpi estranei prima di iniziare la soffiatura/aspirazione mediante un rastrello o una scopa.
- Usare l'intero inserto ugello di soffiatura in modo tale che la corrente d'aria possa lavorare il più vicino possibile al suolo.
- In condizioni estremamente secche inumidire leggermente la superficie per ridurre l'esplosione alla polvere.
- Tenere le dita e i piedi lontani dall'apertura di aspirazione e dalla girante. Pericolo di ferite.
- Non lavorare con l'apparecchio se siete stanchi o senza concentrazione o dopo aver assunto alcol o medicine. Fare sempre una pausa di lavoro al momento idoneo. Lavorare con giudizio. Muoversi lentamente senza correre.
- Un uso prolungato dell'apparecchio può causare problemi di circolazione sanguigna alle mani dovuti alle vibrazioni. Tut-



tavia è possibile prolungare la durata di utilizzo indossando appositi guanti o inserendo pause di lavoro regolari.

- Non usare l'apparecchio in caso di pioggia, cattivo tempo o in ambiente umido. Lavorare solo con la luce del giorno o con una sufficiente illuminazione artificiale.
- Non usare un apparecchio difettoso, incompleto o modificato senza il consenso del produttore. Verificare prima di ogni uso lo stato di sicurezza dell'apparecchio, in particolare del cavo di collegamento e dell'interruttore.
- Utilizzare l'apparecchio solo se è stato montato interamente.
- Utilizzare l'apparecchio come aspiratore solo se il sacco di raccolta è montato. Controllare regolarmente o il sacco di raccolta per verificare la presenza di usura o danneggiamenti.
- Non aspirare materiali che bruciano, incandescenti o che emettono fumo (ad es. sigarette, braci ecc.), vapore o materiali facilmente infiammabili, velenosi o esplosivi.
- Utilizzare solo parti di ricambio ed accessori forniti e raccomandati dal produttore.
- Scollegare l'apparecchio dalla presa elettrica:
  - quando non si utilizza l'apparecchio, durante il trasporto o se si lascia incustodito;
  - durante il controllo dell'apparecchio, durante la pulizia o quando si eliminano gli intasamenti;
- quando si effettuano interventi di pulizia o di manutenzione e durante la sostituzione di accessori;
- se il cavo di alimentazione elettrica o la prolunga è danneggiata;
- dopo il contatto con corpi estranei e in caso di vibrazioni non normali.
- Non tentare di riparare l'apparecchio, tranne nel caso che siate provvisti di formazione specifica. Tutti gli interventi non specificati nel presente manuale dovranno essere effettuati solo da Servizi Assistenza da noi autorizzati.
- Non utilizzare l'apparecchio in locali chiusi o non ben areggiati.
- Non utilizzare l'apparecchio nelle vicinanze di liquidi o gas infiammabili. In caso di inosservanza, pericolo di incendio o di esplosione.
- Conservare l'apparecchio in luogo asciutto e lontano dalla portata di bambini.
- Trattare con cura l'apparecchio. Pulire regolarmente le aperture di ventilazione e osservare le disposizioni sulla manutenzione.
- Tenere libere tutte le uscite per l'aria fredda da sporczia.

### **Sicurezza elettrica:**

- Prima della messa in funzione verificare che la tensione riportata sulla targhetta dell'apparecchio corrisponda a quella di rete.
- Collegare l'apparecchio solo a una presa con protezione dif-

ferenziale (interruttore FI) non superiore a 30 mA.

- Controllare prima di ogni uso il cavo di alimentazione e la prolunga per verificare la presenza di eventuali danneggiamenti o usura. Non usare l'apparecchio se il cavo è danneggiato o consumato. Evitare di toccare parti collegate a massa (ad es. recinzioni e pali di metallo).
- L'attacco della prolunga deve essere protetto da spruzzi d'acqua, deve essere realizzato in gomma o ricoperto di gomma. Utilizzare solo prolunghe che siano adatte ad essere usate all'aperto, dotate di relativa indicazione. La sezione del trefolo della prolunga deve misurare almeno 2,5 mm<sup>2</sup>. Prima dell'utilizzo svolgere completamente il cavo dal tamburo. Verificare se il cavo presenta danni.
- Tenere lontano il cavo dalla zona di lavoro e far sì che si trovi sempre dietro l'operatore.
- Utilizzare per il collegamento della prolunga il dispositivo di compensazione degli sforzi di trazione predisposto a tale scopo.
- Non trascinare l'apparecchio tirandolo per il cavo. Non tirare il cavo per estrarre la spina dalla presa di corrente. Proteggere il cavo da fonti di calore, olii e angoli taglienti.
- Non è consentito utilizzare cavi, attacchi e spine che presentano danni o conduttori che non siano conformi alle disposizioni in materia. In caso di danni estrarre immediatamente la spina dalla presa di corrente.

*Non toccare mai il cavo di alimentazione fino a quando la spina non è stata estratta dalla presa di corrente.*

- Nel caso in cui la condotta di collegamento di questo apparecchio venga danneggiata, deve essere sostituita da parte del produttore o dal servizio di assistenza cliente dello stesso oppure da una persona qualificata, al fine di evitare pericoli.
- Non utilizzare l'apparecchio se l'interruttore non può essere acceso o spento. Gli interruttori difettosi devono essere sostituiti in un'officina del Servizio Assistenza.
- Non sovraccaricare l'apparecchio. Utilizzare l'apparecchio solo entro i limiti di potenza indicati. Non utilizzare apparecchi con motori a bassa potenza per effettuare lavori pesanti. Non utilizzare l'apparecchio per scopi non idonei.

## Uso previsto

L'apparecchio è destinato solo all'aspirazione e soffiatura di fogliame sottile per uso domestici e di giardinaggio hobbystico. Ogni altro uso che non sia autorizzato espressamente dal presente manuale può causare danni all'apparecchio e rappresentare un grave pericolo per l'operatore. Non è consentito l'uso dell'apparecchio in zone con polveri dannose per la salute o come aspiraliquidi. L'apparecchio è destinato all'uso da parte di adulti. Ragazzi con età superiore a 16 anni potranno utilizzare l'apparecchio solo sotto sorveglianza. È vietato l'uso dell'apparecchio in caso di pioggia o in ambiente umido.

Questo apparecchio non è adatto per l'uso industriale. In caso di un impiego per uso industriale decade la garanzia.

L'operatore o fruitore è responsabile per incidenti o danni a persone o cose.

Il produttore non risponde di danni che siano stati causati da uso improprio o errato.

## Descrizione generale

### Descrizione funzionamento

L'aspirafoglie dispone di un dispositivo di aspirazione del fogliame ovvero di una ventola per la modalità di aspirazione e soffiatura. Nella modalità di aspirazione il fogliame aspirato viene triturato per diminuire il volume e poi viene raccolto nel sacco. Nella modalità di soffiatura il fogliame può essere raccolto rapidamente o asportato da zone difficilmente accessibili.

Le rotelle di guida all'estremità inferiore del tubo servono per agevolare la manovra del tubo di aspirazione/soffiatura.

Per proteggere l'operatore l'apparecchio va utilizzato esclusivamente con tubo d'aspirazione e sacco di raccolta completamente montati. L'apparecchio è isolato e protetto e non ha bisogno della messa a terra.

Per la funzione dei comandi attenersi alle seguenti descrizioni.

industriale. In caso di un impiego per uso industriale decade la garanzia.

L'operatore o fruitore è responsabile per incidenti o danni a persone o cose.

Il produttore non risponde di danni che siano stati causati da uso improprio o errato.

## Descrizione generale

### Descrizione funzionamento

L'aspirafoglie dispone di un dispositivo di aspirazione del fogliame ovvero di una ventola per la modalità di aspirazione e soffiatura. Nella modalità di aspirazione il fogliame aspirato viene triturato per diminuire il volume e poi viene raccolto nel sacco. Nella modalità di soffiatura il fogliame può essere raccolto rapidamente o asportato da zone difficilmente accessibili.

Le rotelle di guida all'estremità inferiore del tubo servono per agevolare la manovra del tubo di aspirazione/soffiatura.

Per proteggere l'operatore l'apparecchio va utilizzato esclusivamente con tubo d'aspirazione e sacco di raccolta completamente montati. L'apparecchio è isolato e protetto e non ha bisogno della messa a terra.

Per la funzione dei comandi attenersi alle seguenti descrizioni.

Illustrazione

### Illustrazione

- |          |       |  |
|----------|-------|--|
| <b>A</b> | 1     | Rotelle di guida                                       |
|          | 2a+2b | Tubo di aspirazione/soffiatura in due pezzi            |
|          | 3a+3b | Viti di fissaggio tubo                                 |
|          | 4     | Impugnatura supplementare                              |
|          | 5     | Cinghia di trasporto                                   |
|          | 6     | Occhiello di fissaggio per la cinghia di trasporto     |
|          | 7     | Regolatore del numero di giri                          |
|          | 8     | Interruttore di accensione (ON) e di spegnimento (OFF) |
|          | 9     | Impugnatura  |
|          | 10    | Alloggiamento del motore                               |
|          | 11    | Aperture di ventilazione                               |
|          | 12    | Cavo di rete   |
|          | 13    | Fermacavo  |
|          | 14    | Selettore modalità di funzionamento                    |

- 15 Telaio di supporto per sacco di raccolta
- 16 Sacco di raccolta
- 17 Cerniera per lo svuotamento
- 18a+18b Occhielli per sacco di raccolta
- 19 Apertura ventola
- 20 Apertura di aspirazione
- 21 Supporto per rulli guida

## Istruzioni per il montaggio



**Prima di effettuare qualsiasi intervento staccare la spina dalla presa di corrente. Usare solo parti originali.**

### Disimballaggio

Disimballare la confezione e controllare che contenga tutti i componenti riportati qui di seguito. Smaltire il materiale di imballaggio secondo le disposizioni.

- Tubo di soffiaggio/d'aspirazione in due pezzi con 2 viti di fissaggio tubo (lungo)
- Impugnatura con due viti fissanti (corte)
- Rotella guida con supporto
- Cinghia di trasporto
- Alloggiamento del motore
- Sacco di raccolta
- Istruzioni per l'uso

### Montaggio



**Azionare l'apparecchio solo con il tubo di soffiaggio/aspirazione completamente montato e avvitato e il sacco di raccolta e la tracolla montati.**

- B**
1. Spingere l'impugnatura (9) sui manici nella parte alta posteriore dell'alloggiamento del motore (11).

2. Controllare il corretto posizionamento.
3. Avvitare bene l'impugnatura (9) con le due viti fornite in dotazione.

### Montaggio tubo di soffiaggio/aspirazione

4. Estrarre le parti del tubo soffiatore/aspiratore inserite l'una nell'altra (2a+2b).
5. Inserire una nell'altra le due parti del tubo di aspirazione/soffiatura (2a+2b) e avvitarle insieme (3a).
6. Inserire il tubo di aspirazione/soffiatura superiore (2b) nell'apertura del soffiante/dell'aspirazione sull'alloggiamento motore (10).
7. Fissare il tubo di aspirazione/soffiatura con la vite di fissaggio (3b).

### Montaggio dei rulli guida

8. Spingere e avvitare il supporto (21) sul tubo soffiatore/aspiratore (2a).
9. Mettere la rotella guida (1) a destra e a sinistra del supporto (21), facendoli scattare in posizione.

### Montaggio del sacco di raccolta

10. Inserire il telaio di supporto (15) nell'apertura posta sull'alloggiamento motore (10) in modo tale che si sentono scattare le chiusure laterali a scatto (22).
11. Fissare gli occhielli (18a+b) del sacco di raccolta (16) sul tubo di aspirazione/soffiatura superiore (2b) e sull'alloggiamento dell'apparecchio (10).

### Applicazione delle cinghia per il trasporto

12. Aprire il tappo sulla cinghia (5).
13. Fissare la cinghia (5) al gancio (6) sull'alloggiamento del motore (11). Richiudere il tappo sulla cinghia (5).

## Funzionamento



**Durante il lavoro con l'apparecchio indossare un abbigliamento adatto e guanti da lavoro. Assicurarsi prima di ogni utilizzo che l'apparecchio sia funzionante. Assicurarsi che il sacco di raccolta e il tubo siano montati in modo corretto e la cinghia di trasporto regolata in modo ottimale per il lavoro. Se un interruttore risultasse danneggiato, non si può più lavorare con l'apparecchio. Fare attenzione che la tensione di rete corrisponda alla targhetta posta sull'apparecchio.**



Rispettare le disposizioni in materia di inquinamento acustico e altre normative locali.

Azionare l'apparecchio solo in tempi ragionevoli – non la mattina presto o la sera tardi, quando si potrebbe recare disturbo ad altri.



**Dopo aver disinserito l'apparecchio, la girante girerà ancora per qualche momento. Pericolo di ferite a causa dell'attrezzo rotante.**

## Messa in funzione



Prima di accendere l'apparecchio fare attenzione che il medesimo non tocchi nessun oggetti. Fare attenzione di essere bene in equilibrio.



1. Formare un cappio con l'estremità del cavo di prolunga e fissarla sul fermacavi (13). Grazie al dispositivo di compensazione della forza di trazione si eviterà di sfilare inavvertitamente la spina dalla presa di corrente.
2. Collegare l'apparecchio alla tensione di rete.
3. Indossare la cinghia di trasporto (3) e regolarla in modo ottimale. Tenere l'apparecchio con una mano dall'impugnatura della scatola (9) e dall'altra dall'impugnatura supplementare (4) (vedere immagine piccola).
4. Per selezionare la modalità di funzionamento girare il selettore di modalità (14) sul simbolo desiderato. L'interruttore deve emettere un suono di scatto.



Modalità di funzionamento aspirazione



Modalità di funzionamento soffiatura



**Prima di commutare la modalità di funzionamento è assolutamente necessario spegnere l'apparecchio.**

5. Per accendere, premere l'interruttore di accensione/spegnimento (8): l'apparecchio si accende.  
Per spegnere, rilasciare l'interruttore di accensione/spegnimento (8).
6. Con il regolatore del numero di giri (7) si imposta la potenza di soffiaggio e aspirazione ottimale.



Per tenere il più basso possibile il rumore e il consumo di corrente dell'apparecchio, lavorare con un numero di giri del motore basso.

## Lavorare con l'apparecchio



**L'apparecchio può essere usato solo nelle due seguenti modalità: Come aspiratore per aspirare foglie sottili e secco, come soffiatore per raccogliere foglie sottili o per spostarlo da posizioni difficilmente accessibili (ad es. sotto autovetture).**

**Nella modalità di aspirazione funziona anche come tritatore. Le foglie secche vengono tritate, il loro volume ridotto, e le foglie vengono preparate per un eventuale compostaggio. Ogni utilizzo diverso da quanto descritto sopra potrà causare danni alla macchina e rappresentare un pericolo per l'operatore.**



Fare attenzione quando si lavora di non urtare con l'apparecchio contro oggetti duri che potrebbero causare danni. Non aspirare corpi duri come pietre, grossi rami o pezzi di rami, pigne o oggetti simili perché così facendo si potrebbe danneggiare l'apparecchio e in particolare il tritatore. *Riparazioni dovute a tali danni non sono coperte da garanzia.*



**Spegnere l'apparecchio e sfilare immediatamente la spina dalla presa di corrente se la girante si blocca o se il cavo è danneggiato o aggrovigliato.**

## Modalità di uso Aspirazione:

- Posizionare l'interruttore di selezione modalità di uso sul relativo simbolo (vedi messa in funzione).  Controllare se il sacco di raccolta è montato correttamente.
- Prestare attenzione a non aspirare quantità di fogliame eccessive. In questo modo si prevencono intasamenti del tubo di soffiaggio/aspirazione e bloccaggi della girante.



Per non provocare inutili usure al sacco di raccolta, evitare di trascinarlo sul suolo durante il lavoro.



Se l'apparecchio durante il funzionamento all'improvviso si ferma e non continua ad aspirare, spegnerlo immediatamente. Sfilare la spina dalla presa di corrente e assicurarsi che nessun materiale sia incastrato tra la girante di triturazione e la scatola. Eseguire gli interventi descritti al capitolo „Pulizia e Manutenzione „. Se l'apparecchio non si avvia, rivolgersi al Servizio Assistenza.

## Svuotamento sacco di raccolta:

Quando il sacco di raccolta è pieno la potenza di aspirazione diminuisce sensibilmente. Se il sacco è pieno o la potenza di aspirazione dell'apparecchio è ridotta, si dovrà svuotare il sacco.



Spegnere l'apparecchio e sfilare la spina dalla presa di corrente prima di svuotare il sacco di raccolta.



1. Aspettare che la girante si fermi completamente.
2. Per rimuovere il sacco di raccolta (16), staccare gli occhiali (18a+18b) e premere le due

- chiusure laterali a scatto (22) sul telaio di supporto (15) verso l'interno.
3. Aprire la cerniera (**A** 17) del sacco di raccolta (16) e svuotarlo completamente.
  4. Montare nuovamente il sacco di raccolta svuotato (vedi anche istruzioni di montaggio).



Il materiale di compostaggio non deve essere smaltito con i rifiuti casuali!

### Modalità di uso Soffiatura:

- Posizionare l'interruttore di selezione modalità di uso sul relativo simbolo (vedi messa in funzione).
- Per ottenere un risultato ottimale quando si usa la ventola, mantenere una distanza da terra di 5 - 10 cm.
- Iniziare il lavoro con la massima potenza di soffiaggio, per raccogliere rapidamente le foglie sparse. Scegliere una potenza di soffiaggio bassa per compattare il mucchio di foglie precedentemente preparato.
- Prima di procedere con la soffiatura, staccare il fogliame aderente al suolo con una scopa.
- Inumidire il fogliame particolarmente secco prima di procedere con la soffiatura, in modo tale da evitare che venga sollevato.
- Le rotelle di guida all'estremità finale del tubo servono per facilitare le operazioni di lavoro su superfici piane.



**Dirigere il getto d'aria lontano dall'operatore. Fare attenzione di non soffiare su oggetti pesanti che potrebbero colpire persone ferendole o danneggiare cose.**

## Pulizia e manutenzione



Prima di eseguire qualsiasi intervento sfilare la spina dell'apparecchio dalla presa di corrente.



**Fare eseguire interventi non descritti nel presente manuale da un Servizio Assistenza da noi autorizzato. Utilizzare solo parti originali.**



Controllare l'apparecchio prima di ogni uso per verificare se presenta evidenti difetti come parti staccate, usurate o danneggiate e se le viti o altre parti sono fissate correttamente. Sostituire le parti danneggiate. Verificare periodicamente se il sacco di raccolta è usurato o danneggiato.

Eseguire i seguenti interventi di pulizia periodicamente per assicurare una lunga durata e un uso sicuro dell'apparecchio.

### Pulizia



Pulire l'apparecchiatura subito dopo il lavoro perché altrimenti lo sporco e i resti del fogliame **s'indurisce e s'incrosta** e - eventualmente - non potrà più essere eliminato senza smontare la scatola del motore. *Questi lavori di pulizia non sono coperti da garanzia.*



Non usare detergenti o solventi che potrebbero danneggiare irreparabilmente l'apparecchio. Sostanze chimiche possono aggredire le parti in materiale plastico dell'apparecchio.

- Pulire la scatola dell'apparecchio, il tubo di aspirazione e le aperture di ventilazione periodicamente con una

spazzola morbida o con un panno. Non pulire mai l'apparecchio sotto l'acqua corrente.

- Dopo aver completato gli interventi, staccare il sacco di raccolta, rivoltarlo e spazzolarlo accuratamente. Così si eviterà la formazione di muffa e di odori sgradevoli.
- Eliminare eventuali resti di materiale tritato rimasti sulle vicinanze dello scarico.

## Eliminazione di intasamenti

Il fogliame e rifiuti verdi possono otturare l'apparecchio.

### Pulizia della zona di scarico:

1. Staccare il sacco di raccolta.
2. Pulire la parte esterna della zona di scarico dell'apparecchio.
3. Posizionare l'interruttore di selezione modalità di uso sul simbolo Aspirazione.
4. Eliminare i resti di sporco presenti nella parte interna della zona di scarico con una spazzola piatta o con attrezzo simile. Eliminare i corpi estranei di grosse dimensioni con un attrezzo smussato e non tagliente.

### Pulizia del tubo di soffiaggio/ d'aspirazione e dell'elica:

1. Allentare le 2 viti per il fissaggio (A 3a+3b) del tubo e disgiungere le due parti del tubo di soffiaggio/ d'aspirazione (A 2a+2b).
2. Pulire l'interno del tubo di soffiaggio/ d'aspirazione.
3. Rimuovere delicatamente i residui di sporco dalla girante mediante una spazzola per bottiglie o simili e oggetti ingombranti con un attrezzo smussato e non tagliente.
4. Assicurarsi che la girante gira senza difficoltà e si trovi in condizioni di fun-

zionamento ottimali. Fate sostituire una girante difettosa da un servizio assistenza clienti autorizzato.

5. Rimontare il tubo di soffiaggio/ d'aspirazione ed avvitarlo.

## Sostituzione sacco di raccolta

Sostituire il sacco di raccolta se danneggiato. Usare solo sacchi di raccolta originali (vedi capitolo „Parti di Ricambio “), altrimenti la garanzia non sarà più valida.

## Conservazione

- Conservare l'apparecchio in un luogo asciutto, sicuro dal gelo e lontano dalla portata di bambini.
- Non esporre l'apparecchio alla diretta luce del sole, ma conservarlo al buio o semibuio.
- Non ricoprire l'apparecchio con sacchi di nylon perché si potrebbe creare umidità.
- Pulire a fondo l'apparecchio a fine stagione e per la pausa invernale. Pulire il sacco di raccolta, dopo averlo staccato, svuotandolo e lavandolo con acqua tiepida e sapone neutro. Montare il sacco dopo che si è asciugato.

## Smaltimento/Tutela dell'ambiente

Effettuare lo smaltimento dell'apparecchio, degli accessori e della confezione nel rispetto dell'ambiente presso un punto di raccolta per riciclaggio.



Le apparecchiature non si devono smaltire insieme ai rifiuti domestici.

Consegnare l'apparecchio presso un centro di raccolte e ricupero. Le parti plastiche e di metallo usate potranno essere selezionate e



avviate al recupero. Chiedere informazioni a riguardo al nostro centro assistenza clienti. Lo smaltimento degli apparecchi difettosi consegnati viene effettuato gratuitamente.

## Pezzi di ricambio

I ricambi potranno essere ordinati direttamente dal vs. Centro Assistenza.

### Numero ordine accessori:

91104238..... Sacco di raccolta con supporto  
91104241..... Rotelle di guida  
91104236..... Cinghia di trasporto

Nel caso che siano necessari altri ricambi, desumere il numero relativo al pezzo dalle viste particolari smontati.

È possibile ordinare pezzi di ricambio e accessori all'indirizzo [www.grizzlyl-service.eu](http://www.grizzlyl-service.eu)

## Dati tecnici

### Aspiratore / soffiatore ..... EL 2800

Tensione nominale  
d'ingresso ..... 230-240 V~, 50 Hz  
Numero di giri a vuoto.... 6000-15000 min<sup>-1</sup>  
Classe di protezione .....  II  
Potenza nominale, max. .... 2800 W  
Velocità aria max. .... 140-270 km/h  
Potenza d'aspirazione, max..... 14 m<sup>3</sup>/min  
Capacità sacco di raccolta..... 40 l  
Potenza di triturazione..... max. 1:10  
Peso ..... ca. 3,2 kg  
Livello di pressione sonora  
(L<sub>PA</sub>) ..... 86 dB (A), K<sub>PA</sub>=3 dB  
Livello di potenza sonora (L<sub>WA</sub>)  
garantito ..... 99 dB(A)  
misurata ..... 96,0 dB(A); K<sub>WA</sub>=3 dB  
Vibrazione (a<sub>h</sub>) ..... 4,5 m/s<sup>2</sup>; K=1,5 m/s<sup>2</sup>

Suono e vibrazione:

I valori di rumore e vibrazione sono stati determinati sulla base delle norme e delle disposizioni indicate nella dichiarazione di conformità.

Le condizioni d'esercizio durante la misurazione e le procedure applicate per la misurazione secondo EN 15503, Allegato A, Allegato B.

- **Avvertenza!** Questo utensile elettrico genera un campo magnetico durante il funzionamento. In determinate condizioni questo campo può compromettere gli impianti medici attivi o passivi. Per ridurre il pericolo di lesioni gravi o letali, consigliamo alle persone con impianti medici di consultare il medico e il produttore dell'impianto medico prima di azionare la macchina.

Modifiche tecniche ed esteriori potranno essere eseguite nel corso dell'ulteriore sviluppo del prodotto, senza alcun preavviso. Tutte le misure, indicazioni e avvertenze del presente manuale sono riportate pertanto senza alcuna garanzia. Non potrà esser fatto valere alcun diritto sulla base delle presenti istruzioni d'uso.

Il presente apparecchio è progettato per il funzionamento con una rete di distribuzione dell'energia elettrica con un'impedenza di sistema Z<sub>max</sub> al punto di trasferimento (collegamento domestico) pari a 0,28 Ohm al massimo.

L'utente è tenuto ad accertare che l'apparecchio venga messo in funzione esclusivamente con una rete di distribuzione dell'energia elettrica che rispetti detto requisito. Se necessario, le aziende di fornitura di energia elettrica locali sono in grado di fornire l'impedenza del sistema.

## Garanzia

Per questo apparecchio forniamo 24 mesi di garanzia. In caso di un impiego per uso industriale decade la garanzia.



Danni che dipendano da usura naturale, sovraccarico o uso non conforme, sono esclusi dalla garanzia. Questa garanzia vale soltanto per il primo acquirente e non è cedibile ad altri. Alcune componenti sono soggette a normale usura e sono escluse dalla garanzia. Tra queste sono comprese in particolare la girante, il sacco di raccolta e le spazzole di carbone, tranne nel caso che i reclami non siano da imputare a danni del materiale. Premessa essenziale per la garanzia è inoltre l'aver seguito le indicazioni riportate in questo manuale al capitolo Pulizia e Manutenzione. I danni che siano risultati da errori del materiale o di costruzione verranno eliminati senza alcun costo, tramite sostituzione del prodotto o la riparazione dello stesso. Premessa essenziale è che l'apparecchio venga restituito al rivenditore non smontato e presentando la prova d'acquisto e di garanzia. Le riparazioni che non siano coperte da garanzia potranno essere eseguite dal nostro Centro Assistenza a pagamento. Il nostro Centro Assistenza vi farà volentieri un preventivo. Potremo accettare solo quegli apparecchi che siano stati adeguatamente imballati e affrancati.

**Gli apparecchi inviati non affrancati - o inviati come merce voluminosa, per espresso o con altra spedizione speciale - non potranno essere accettati.**

**Assicurarsi prima della spedizione che l'apparecchio non venga considerato merce voluminosa. Ciò può accadere se l'apparecchio non è stato imballato adeguatamente o se è stato spedito solo avvolto da carta per pacchi.**

Lo smaltimento degli apparecchi difettosi consegnati viene effettuato gratuitamente.

## Ricerca guasti

Problema	Causa possibile	Rimedio
L'apparecchio non si avvia	Manca la corrente	Controllare la presa di corrente, il cavo, il conduttore e il fusibile, event. riparazione da parte di un elettricista
	L'interruttore ON/OFF (8) è difettoso	Riparazione da parte di un tecnico Servizio Assistenza
	Le spazzole di carbone sono usurate	
	Il motore è guasto	
	Tube di soffiaggio/aspirazione (2a+2b) non completamente montato	Montare correttamente il tubo di soffiaggio/aspirazione (2a+2b) a due parti
L'apparecchio lavora con interruzioni	Il cavo elettrico è danneggiato	Controllare il cavo, event. sostituirlo
	Contatto interno difettoso L'interruttore ON/OFF (8) è difettoso	Riparazione da parte di un tecnico Servizio Assistenza
La potenza di aspirazione è minima o manca del tutto	Il sacco di raccolta (16) è pieno	Svuotare il sacco di raccolta (16)
	Il sacco di raccolta (16) è sporco	Pulire il sacco di raccolta (16)
	L'interruttore di selezione (14) è sulla posizione sbagliata	Posizionare l'interruttore di selezione (14) sul simbolo Aspirazione 
	L'aspirafoglie è otturato o bloccato da corpi estranei	Eliminare le otturazioni o i blocchi (vedi capitolo Pulizia e Manutenzione)
La potenza di soffiatura è minima o manca del tutto	L'interruttore di selezione (14) modalità è sulla posizione sbagliata	Posizionare l'interruttore di selezione (14) sul simbolo Soffiatura 
	Regolatore del numero di giri (7) nella posizione errata	Aumentare la posizione del regolatore del numero di giri (7)
La girante non si muove	Corpi estranei bloccano la girante	Eliminare i blocchi (vedi capitolo Pulizia e Manutenzione)

## Content

<b>Notes on safety</b> .....	<b>60</b>
Symbols on the device .....	60
Symbols used in the instructions....	61
General notes on safety .....	61
<b>Intended purpose</b> .....	<b>64</b>
<b>General description</b> .....	<b>65</b>
Function description .....	65
Overview .....	65
<b>Assembly instructions</b> .....	<b>65</b>
Unpacking .....	65
Mounting .....	66
<b>Operation</b> .....	<b>66</b>
Initial Operation .....	67
Working with appliance .....	67
<b>Cleaning and maintenance</b> .....	<b>69</b>
General cleaning .....	69
Removal of clogging.....	69
Replacing the collection bag .....	70
<b>Safekeeping</b> .....	<b>70</b>
<b>Technical Data</b> .....	<b>70</b>
<b>Waste disposal and environmental protection</b> .....	<b>71</b>
<b>Guarantee</b> .....	<b>71</b>
<b>Spare parts</b> .....	<b>71</b>
<b>Trouble shooting</b> .....	<b>72</b>
<b>Translation of the original EC declaration of conformity</b> .....	<b>127</b>
<b>Exploded Drawing</b> .....	<b>130</b>
<b>Grizzly Service-Center</b> .....	<b>131</b>

 A foliage vacuum is not intended for wet conditions! Avoid wet materials such as leaves and dirt, twigs, branches, pine needles, grass, earth, sand, mulch, cuttings, etc. Do not use on wet lawns, grass areas or fields. Misuse may lead to congestion in the shredding unit and lead to reduced functionality. The machine may need to be completely dismantled and cleaned. This work should be carried out by a qualified service technician and is not covered by guarantee.

## Notes on safety

This section deals with the basic safety regulations to be observed when working with the machine.

### Symbols on the device

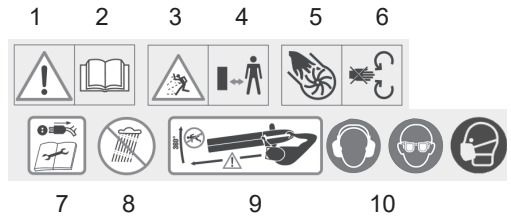

- 1 Caution, danger !
- 2 Read through the operating manual carefully before using the device.
- 3 Danger due to materials blown out of machine!
- 4 Remove persons in the vicinity from the danger area.
- 5 Danger from rotating tool!
- 6 Keep hands and feet away from equipment openings whilst the impeller wheel is turning.
- 7 Remove the power plug before maintenance and repair work. Remove the plug from the mains if the cable is damaged or cut.
- 8 Do not leave the device in wet conditions. Do not work in the rain.
- 9 Keep a safety distance of at least 5 m from bystanders.
- 10 Wear eye and ear protection and a dust mask.



Guaranteed sound power level



Safety class II



Do not dispose of your electric appliance with domestic waste!



Caution! Both suction pipes and the equipment cover must first be connected to one another and fastened with two screws on the cover before you turn on the equipment.



Caution! When using power tools, observe the following basic safety measures for the prevention of electric shocks and the risk of injury and fire:

## Symbols used in the instructions



**Hazard symbol (explanation of hazard partly instead of exclamation mark) with information on prevention of personal injury and property damage.**



Precaution symbol (explanation of precaution partly instead of exclamation mark) with information on prevention of harm / damage.



Notice symbol with information on how to handle the device properly.

## General notes on safety

### Working with the device:



Familiarise yourself with all the unit's parts and correct operation of the unit before you start working with it.

- The personal protective equipment protects your own health and the health of others and ensures trouble-free operation of the device.
  - Wear suitable working clothes such as robust footwear with anti-slip soles, rugged, long trousers, gloves, protective goggles and hearing protection. Do not use the device if you are barefoot or are wearing open sandals. Wear respiratory protection if you are working in a dusty environment. Wear a dust mask.
  - Refrain from wearing loose clothing or jewellery that could be drawn into the air intake nozzle. If you have long hair, use protective head covering.
- Check the operational serviceability and integrity of the device regularly in order to avoid danger to the operator.
- The device must not be operated by children. Laws and local regulations can determine a minimum age for use. Likewise,

working with the device should never be allowed for persons who are not completely familiar with the operating instructions.

- This device can be used by individuals with reduced physical, sensory or mental capabilities or a lack of experience or knowledge if they are supervised or have been instructed in how to use the device safely and understand the associated dangers. Children must not play with the device.
- The user is responsible for accidents and risks to other people and their property.
- Do not allow other persons to touch the device or the extension cord. Keep the device away from persons, particularly children and domestic animals.
- Pay attention to open windows, children, pets, etc. Stop working if children and pets are nearby. The blown material may fly in their direction. Maintain a safety distance around you of 5 m.
- Do not turn on the device if it is upside down or is not in working position.
- Avoid starting accidentally. Ensure that the device is switched off before connecting to the power supply, picking up, or carrying.  
If you have a finger on the switch whilst carrying the device or connect the device to the power supply whilst it is switched on, this may cause accidents.
- Do not point the device when it is working at persons, in

particular, do not point the air-stream at eyes and ears.

- Make yourself familiar with your surroundings and pay attention to possible dangers which, under certain circumstances, can be missed while working.
- While working, make sure that you are standing in a firm position – especially when you are on a slope. Always hold the device with both hands and work only with correctly adjusted shoulder carrying strap.
- Do not stretch the body too far and ensure that balance is maintained.
- Carefully inspect the surface to be cleaned and remove all wires, stones, cans and other foreign bodies.
- Before commencing blowing/sucking, release foreign bodies with a broom or rake.
- Use the entire blow nozzle, so the airflow can work close to the ground.
- In very dry conditions, dampen the surface slightly in order to reduce the strain from dust.
- Keep fingers and feet away from the suction tube opening and impeller wheel. There is a danger of injury.
- Do not work with the device if you are tired or lack concentration or after the consumption of alcohol or tablets. Always take time out for a break. Work at a reasonable pace. Move slowly; do not run.
- Long use of the equipment can result in vibration-related circulatory disorders in the hands.

However, the length of use can be extended by using suitable gloves or taking regular breaks.

- Do not use the device in the rain, in bad weather or in a moist environment. Work in daylight or under good artificial lighting.
- Do not work with a device which is damaged, incomplete or altered without the approval of the manufacturer. Check the safety status of the device before use, in particular the power cable and the switch.
- Employ the device in a completely assembled condition only.
- Employ the device suction operating mode only when the collection bag is attached. Check the grass bag regularly for wear or damage.
- Do not intake any burning, smouldering or smoking materials (e.g. cigarettes, embers etc.), fumes or easily inflammable, poisonous or explosive materials.
- Only use the replacement parts that are supplied and recommended by our Service Centre.
- Remove the plug from the plug socket
  - when you are not using the device,
  - transporting it or leaving it unattended;
  - when you are checking the device, cleaning it or removing blockages;
  - when you are carrying out cleaning or maintenance work or replacing accessories;
- when the power or extension cable is damaged; after contact with foreign bodies or in case of abnormal vibration;
- Do not attempt to repair the appliance yourself unless you have specific training to do so. Leave any work not listed in this manual to our Service Centre.
- Do not intake any moist or wet material or any liquids.
- Do not use the device in closed or badly ventilated rooms. Do not use the device near inflammable liquids or gases. In case of non-observance of these directions, danger of fire or explosion exists.
- Keep the device in a dry location and out of reach of children.
- Handle the unit with care. Clean the ventilation slits regularly; keep to the maintenance instructions.
- Keep all cooling air inlets clear of dirt.

### **Electrical safety:**

- Make sure that the mains voltage is compatible with the information of the label.
- Connect the device, as far as possible, only to a plug socket with a ground-fault circuit interrupter (g.f.c.i switch), with a rated residual current at not more than 30 mA.
- Check the device and the power cable with plug for damage before every use. Avoid bodily contact with grounded parts (e.g. metal fences, metal post).

- The coupling of the extension cord must be protected against splashed water, it must consist of rubber or be surrounded by rubber. Employ only extension cords which are stipulated for use in the open air and are marked accordingly. The flexible lead cross-section of the extension cord must at least 2.5 mm<sup>2</sup>. Always roll out the cable drum completely before use. Check the cable for damage.
- Keep the cable away from the field of action and basically play it out behind the operator.
- Use the tension relief provided for the fixing of the extension cord.
- Do not carry the device by the cable. Do not use the cable to pull out the plug from the plug socket. Protect the cable against heat, oil and sharp edges.
- Damaged cables, coupling and plugs or connecting leads not corresponding to specifications, must not be employed. Remove the plug immediately from the plug socket in case of damage to the mains cable.  
*Do not touch the mains power supply cable under any circumstances until you have pulled the plug out of the mains socket.*
- If the power cable for this equipment is damaged, it must be replaced by the manufacturer, a customer service agent of the same or a similarly qualified person in order to prevent hazards.
- Do not use the appliance if the on/off switch does not work properly. Always have a damaged switch repaired by our Service Centre.
- Do not overload your device. Work only within the indicated range of performance. Do not employ any low power machines for heavy work. Do not use your device for purposes for which it has not been designed.
- Before each use, check the power supply lead and the extension cable for damage and ageing. Do not use the equipment if the cable is damaged or worn.

### Intended purpose

The device is designed only for the blowing and suction and of dry leaves in private households and as a hobby device in the garden. Every other utilization, which is not explicitly approved in these directions, can lead to damage to the device and represents a serious danger to the user.

The device must not be employed in areas where there is health endangering dusts or as a wet suction device.

The device is designed for use by adults. Young people over 16 years may use the device under supervision only. The use of the device in the rain or in a humid environment is forbidden.

This equipment is not suitable for commercial use. Commercial use will invalidate the guarantee.

The operator or user is responsible for accidents or damage to other persons or their property.



The manufacturer is not liable for damage which is caused through inappropriate use or incorrect operation.

## General description

### Function description

The garden vacuum has a blowing/ vacuuming unit for the blowing and suction functions. In blowing mode, you can quickly blow together fallen leaves or blown them out of places that are difficult to reach. In suction mode, the leaves are shredded to save space, and blown out of the ejector outlet into the collection bag. The handles are equipped with vibration dampers to improve working safety and reduce wrist and arm joint fatigue. The collection bag is fitted with one-sided inner lining to prevent fine dust and wetness from penetrating the bag to the outside. This lining is located on the left-hand side of the bag to protect your working clothes from soiling.

You can vacuum up dry leaves and leaf parts on the flat with the flat suction nozzle. The guide rollers at the lower end of the tube make it easier to guide the tube along the ground. **To protect the user, the appliance can only be used with the blowing/suction pipe completely installed. The appliance is double-insulated, and does not need to be earthed.** Refer to the following descriptions for instructions on how the operating controls work.

## Overview

- |          |         |                                   |
|----------|---------|-----------------------------------|
| <b>A</b> | 1       | Guide rollers                     |
|          | 2a+2b   | Two-part blower/suction tube      |
|          | 3a+3b   | Fastening screws                  |
|          | 4       | Additional grip                   |
|          | 5       | Carrying strap                    |
|          | 6       | Attachment bar for carrying strap |
|          | 7       | Airstream regulator               |
|          | 8       | On / OFF switch                   |
|          | 9       | Casing handle                     |
|          | 10      | Motor casing                      |
|          | 11      | Ventilation openings              |
|          | 12      | Mains cable                       |
|          | 13      | Cable retainer                    |
|          | 14      | Operating mode selection switch   |
|          | 15      | Collection bag frame              |
|          | 16      | Collection bag                    |
|          | 17      | Zip fastener for emptying         |
|          | 18a+18b | Retainer loops for collection bag |
|          | 19      | Blower opening                    |
|          | 20      | Suction opening                   |
|          | 21      | Holder for guide rollers          |

## Assembly instructions



**Remove the power plug before all work on the device. Employ only original parts. Danger of injury.**

## Unpacking

Unpack the device and check whether it is complete.

Dispose of the packaging material correctly.

- Two-part blower / suction tube with 2 fastening screws (long)
- Casing handle with 2 attachment screws (short)
- Guide rollers with holder

- Motor casing
- Carrying strap
- Collection bag with bag holder nozzle
- Instruction Manual

## Mounting



**Before putting the device into operation, the blower / suction tube must be completely mounted and screwed tight and the collection bag and carrying strap must be attached.**

### B

#### Mounting the casing handle

1. Slide the casing handle (9) over the handle retainers on the upper and rear motor casing (11).
2. Check that it is firmly in place.
3. Tighten the casing handle (9) with the 2 enclosed screws.

#### Mounting the blower/suction tube

4. Pull apart the sections of the blower/suction tube (2a+2b) which are inserted inside each other.
5. Plug the two sections of the blower/suction tube (2a+2b) into each other and screw them together (3a).
6. Plug the upper blower/suction tube (2b) into the blowing/suction hole on the motor casing (10).
7. Fix the blower/suction tube using the fastening screw (3b).

#### Installing the guide rollers

8. Push the holder (21) over the lower blower/suction tube (2a) and screw it tight.

9. Attach the guide rollers (1) on to the holder (21) on the right and left. These lock into place.

#### Fitting the collection bag

10. Place the retainer frame (15) onto the opening on the motor casing (10) such that the click-in fasteners (22) audibly click into place.
11. Fix the loops (18a+b) from the collection bag (16) to the upper blower/suction tube (2b) and the device casing (10).

#### Mount carrying strap:

Open the closure on the carrying strap (16). Hook the carrying strap (5) into the mounting eye (6) on the motor casing (11). Shut the closure on the carrying strap.

## Operation



#### Danger of injury.

**Wear suitable clothing and work gloves when working with the device. Make sure that the device is functioning properly before every use. Make sure that the collection bag and the tube are assembled correctly and the carrying strap is adjusted correctly for work. If a switch should be damaged, work with the device must not be carried out any longer. Make sure that the mains voltage values are compatible with the label on the device.**



Note noise protection laws and local regulations. Operate the device only at reason-

able times – not early in the morning or late in the evening when others could be disturbed.



**After switching off the device, the impeller wheel continues to rotate for some time. Danger of injury due to rotating tool.**

## Initial Operation



Before switching on device, make sure it is not in contact with any objects. Ensure stable positioning.



1. Make a loop of the end of the extension cord and fasten this to the cable support (13). By means of this tension relief, an unintentional pull-out of the electrical plug connection is avoided.
2. Make sure that the device is switched off and connect the device to the mains voltage.
3. Put on the carrying strap (5) and adjust it to the optimum length. During operation, hold the device with one hand on the casing grip and the other on the additional grip.
4. In order to select the operation mode, turn the operation mode selector (14) to the symbol required.



Suction operating mode



Blowing operating mode

5. Press the ON/OFF switch (8) to start the device - the device starts up.  
To turn it off, release the ON/OFF switch (8).

6. With the airstream regulator (7) set the optimal blowing and sucking strength.



Always work at the lowest possible motor rpm level, since the noise level and power consumption both increase / decrease with motor output.

## Working with appliance



**The foliage vacuum may only be used for the following purposes:**

- **As a blower to pile up dry leaf material or to blow material out of places that are hard to access (e.g. under cars)**
- **As a suction device to suck up dry leaf material. The device also functions as a shredder in the suction function. The dry leaves are shredded and their volume is reduced, preparing the material for later composting if desired. The shredding intensity depends on the size of the leaf material and its residual moisture.**

**Uses other than those described here may damage the machine and put the operator at risk.**



During work, ensure that the device is not struck against hard objects, which can cause damage. Do not suck up any solid bodies such as stones, branches or pieces of branch, fir cones or similar, since these can damage the device, in particular the shredding mechanism.

*Repairs of this type are not covered by the guarantee.*



**Pull out mains plug immediately if the impeller wheel is blocked or if the cable is damaged or gets wound around something! Danger of electric shock!**

### Suction operating mode:

- Set the operating mode selector switch to the symbol (see “Initial Operation”). Check whether the collection bag is correctly assembled. 
- Make sure the volumes of leaf material sucked in at one time are not too large. This will avoid clogging of the blower / suction tube and blockage of the impeller wheel.



To reduce wear on the collection bag, do not drag it along the ground while working.



If the device stops suddenly during operation and does not produce any suction, then it is to be switched off immediately. Pull out the power plug and make sure that no material is wedged in between the shredder impeller and the casing. Carry out the work as described in the chapter “Cleaning and Maintenance”. If the appliance will not start, consult our Service Centre.

### Emptying the collection bag:

With full collection bag, the suction pumping capacity decreases considerably and the collection bag must be emptied when the bag is full or interferes with the suction capacity of the device.



Disconnect the device and pull out the power plug before emptying the collection bag. Danger of electric shock!



1. Wait until the impeller wheel is still.
2. To remove the collection bag (16), the retainer loop (18a+18b) and press the two side click-in fasteners (22) on the retainer frame (15) inward.
3. Open the zip fastener (A 17) on the collection bag (16) and empty it completely.
4. Refit the empty collection bag (see chapter “Assembly Instructions”).



Composting material does not belong with domestic waste!

### Blowing operating mode:

- Set the operating mode selector switch to the symbol (see “Initial Operation”). 
- You get optimal results when you use the blower with a separation distance to the ground of 5 -10 cm.
- Direct the airstream away from yourself. Ensure that you do not stir up any heavy objects and hurt somebody or damage something.
- Begin work with the highest blowing power, in order to rapidly pile up the leaves lying around. Select a lower blowing power to compact the previously piled up leaves.
- Before blowing, loosen leaves adhering to the ground with a broom or rake.
- The guide rollers at the end of the tube make it easier to work on flat surfaces.

## Cleaning and maintenance



Pull out the power plug before all work on the device.



**Leave all work not described in this manual to our Service Centre. Only use original parts.**



Before every use, check the foliage vacuum for obvious deficiencies, such as loose, worn or damaged parts and for correct seating of the parts. Replace damaged parts. Check the bag regularly for wear and tear.

Carry out the following cleaning work regularly. By this means, a long and reliable life is guaranteed.

### General cleaning



Clean the device in each case immediately after working, since otherwise mud with leaf residues **hardens and sets** and can possibly no longer be removed without dismantling the motor casing. **Such cleaning work is not covered by the guarantee.**



Do not employ any cleaning agents or solvents. They can irreparably damage the device. Chemical substances can attack the plastic parts of the device.

- Clean the device casing, the tube and the ventilation slots regularly with a soft brush or a cloth. Never clean the device under running water.
- Take off the collection bag after finishing

work, turn it inside out and brush it thoroughly. In this way, you avoid the generation of mold and unpleasant odours.

- Free the outlet area from possible shredded residues.

### Removal of clogging

Leaf material and fresh plant parts may clog / block the device.

#### Cleaning the air outlet area:

1. Remove the collection bag.
2. Clean the external outlet area on the device.
3. Set the operating mode selector switch to the suction symbol.
4. Remove dirt residues in the inner air outlet area with a bottle brush or similar. Remove unwieldy objects with a blunt tool without sharp edges.

#### Cleaning the blower/suction tube and impeller wheel:

1. Remove the 2 tube-fastening screws (A 3a+3b) and pull off both parts of the blower/suction tube (A 2a+2b).
2. Clean the inside of the two-piece blower/suction tube.
3. Carefully remove dirt residues on the impeller wheel with a bottle brush or similar and remove bulky objects with a blunt not sharp tool.
4. Check whether the impeller wheel turns easily and is in fault-free condition. Have a defective impeller wheel replaced by an authorised customer service centre.
5. Refit the blower/suction tube and screw it in place.

## Replacing the collection bag

Replace a defective collection bag. Employ only original collection bags (see "Spare Parts"), otherwise the guarantee claim is invalid.

## Safekeeping

- Keep the foliage vacuum in a dry, frost-free location, which is inaccessible to children.
- Do not store the device in direct sunlight; store it in dark or in reduced light conditions.
- Do not cover the device with nylon bags, since moisture can form.
- Clean the device thoroughly at the season end and for storage during wintering. Clean the collection bag by removing it, emptying it and washing with warm water and neutral soap. Reattach the dried bag again.
- Ensure that all nuts, bolts and screws are tightened so the equipment is in safe, functional condition.

## Technical Data

<b>Foliage vacuum</b> .....	<b>EL 2800</b>
Rated input voltage.....	230-240 V~, 50 Hz
Idling speed .....	6000-15000 min <sup>-1</sup>
Input power.....	2800 W
Safety class .....	□ II
Air capacity .....	max. 14 m <sup>3</sup> /min
Air speed .....	max. 140-270 km/h
Shredding rate .....	max. 1:10
Content of the collection bag .....	40 l
Weight .....	ca. 3.2 kg
Sound pressure level	
(L <sub>pA</sub> ) .....	86 dB(A); K <sub>pA</sub> = 3 dB
Sound power level (L <sub>WA</sub> )	
measured .....	96.0 dB(A); K <sub>WA</sub> = 3 dB
guaranteed .....	99 dB(A)
Vibration (a <sub>h</sub> ).....	4.5 m/s <sup>2</sup> ; K=1.5 m/s <sup>2</sup>

Noise and Vibration: Noise and vibration values were determined according to the standards and stipulations designated in the Declaration of Conformity. The operating conditions during measuring and the procedures used for measuring in accordance with EN 15503, Appendix A, Appendix B.

- **Warning!** During operation, this electric tool generates an electromagnetic field which, under certain circumstances, may impair the functionality of active or passive medical implants. To reduce the risk of serious or lethal injuries, we recommend that persons with medical implants consult their doctor and the manufacturer of their medical implant before operating the machine.

Technical and optical changes can be carried out in the course of the further development without announcement. All measures, references and information contained in this operating manual are therefore without guarantee. Legal claims, which are made on the basis of the operating manual, cannot be considered.

This device is designed for operation on a power supply network with a system impedance Z<sub>max</sub> at the transfer point (domestic connection) of a maximum of 0.28 Ohms. The user must ensure that the device is operated only on a power supply network that fulfils this requirement. If necessary, the local power supply company can be asked for the system impedance.

## Waste disposal and environmental protection

Be environmentally friendly. Return the tool, accessories and packaging to a recycling centre when you have finished with them.



Machines do not belong with domestic waste.

Hand over the device at an utilization location. The plastic and metal parts employed can be separated out into pure materials and recycling can be implemented. Ask your Service Center about this. Defective units returned to us will be disposed of for free.

## Guarantee

- This appliance has a 24-month guarantee. Commercial use will invalidate the guarantee.
- Damage due to natural wear and tear, overload or incorrect use is excluded from the guarantee. Certain components are subject to normal wear and tear and are excluded from the guarantee. These include in particular: impeller, collection bag and carbon brushes.
- Furthermore, the prerequisite for guarantee services is that the references indicated in the operating instructions regarding cleaning and maintenance have been adhered to.
- Damage, which has been caused from material or manufacturing faults, will be made good free of charge, by replacement delivery or repair. This requires that the appliance is returned to the dealer undismantled and with proof of purchase and guarantee (you may return the pipe, collection bag and wide-area nozzle

dismantled with the appliance itself).

- Repairs, which are not covered by the guarantee, can be carried out for charge by our service center. Our service center will be glad to provide you with a cost estimate. We can only process devices which have been packaged sufficiently and which have been dispatched with correct stamping.
- **Note:** In case of complaint or service, please deliver your device cleaned, and with an indication of the defect, to our service address.  
**Devices sent in freight collect - by bulk freight, express or with other special freight - are not accepted.**
- Defective units returned to us will be disposed of for free.

## Spare parts



The following spares are available from Service-Center. Please indicate the machine type and the number of the spare part with your order.

91104238..... collection bag with bracket  
 91104241.....guide rollers  
 91104236.....carrying strap

If further spare parts should be necessary, please find the part number on the exploded drawing.

**Spare parts and accessories can be obtained at [www.grizzly-service.eu](http://www.grizzly-service.eu)**

## Trouble shooting

Problem	Possible cause	Fault correction
Device does not start	Mains voltage is not present	Check plug socket, cable, line, plug and fuse, where appropriate, repair through electrical specialist
	Defective on/off switch (8)	Repair through customer service
	Worn carbon brushes	
	Defective motor	
	Blowing/suction pipe (2a+2b) is not completely fitted	Install a two-part blowing/suction pipe (2a+2b)
Device works with interruptions	Damaged power cable	Check cable; where appropriate, replace
	Internal loose connection	Repair through customer service
	Defective on/off switch (8)	
Low suction capacity or suction not present	Collection bag (16) is full	Empty collection bag (16)
	Collection bag (16) is dirty	Clean collection bag (16)
	Selector switch (14) in incorrect position	Set selector switch (14) to the suction symbol 
	Device clogged up or blocked by foreign bodies	Remove plug or blockages (see "Cleaning and Maintenance")
Small or missing blowing power	Selector switch (14) in incorrect position	Set selector switch (14) to the blowing symbol 
	Airstream regulator (7) in incorrect position	Rotate airstream regulator (7) to high position
Device works with interruptions	Foreign body blocks impeller wheel	Remove blockage (see chapter Cleaning and Maintenance)



## Spis treści

<b>Zasady bezpieczeństwa</b> .....	<b>73</b>
Symbole na urządzeniu .....	73
Symbole zawarte w instrukcji.....	74
Ogólne zasady bezpieczeństwa .....	74
<b>Opis działania</b> .....	<b>77</b>
<b>Opis ogólny</b> .....	<b>78</b>
Przeгляд.....	78
Przeznaczenie urządzenia.....	78
<b>Instrukcja montażu</b> .....	<b>78</b>
Rozpakowywanie urządzenia .....	79
Montaż .....	79
<b>Warunek</b> .....	<b>79</b>
Uruchomienie.....	80
Praca z wysysarką-dmucharą.....	80
<b>Oczyszczanie i konserwacja</b> .....	<b>82</b>
Oczyszczanie.....	82
Usuwanie niedrożności.....	82
Wymiana worka na liście .....	83
<b>Przechowywanie</b> .....	<b>83</b>
<b>Części zamienne</b> .....	<b>83</b>
<b>Dane techniczne</b> .....	<b>84</b>
<b>Usuwanie i ochrona środowiska</b> .....	<b>84</b>
<b>Gwarancja</b> .....	<b>85</b>
<b>Poszukiwanie błędów</b> .....	<b>86</b>
<b>Tłumaczenie oryginalnej deklaracji zgodności WE</b> .....	<b>127</b>
<b>Rysunek samorozwijający</b> .....	<b>130</b>
<b>Grizzly Service-Center</b> .....	<b>131</b>



Urządzenie nie jest przystosowane do wssysania wilgotnego, mokrego materiału czy cieczy. Proszę unikać wssysanie mokrych materiałów (liście, brud), ponieważ mogą spowodować zatkanie się komory rozdrabniającej a to doprowadza do zredukowanej sprawności maszyny. W tej sytuacji trzeba urządzenie całkowicie rozmontować i oczyścić. Ta praca musi zostać wykonana przez wykwalifikowanego elektryka i nie jest objęta zakresem gwarancji.

## Zasady bezpieczeństwa

Ten rozdział zajmuje się podstawowymi przepisami bezpieczeństwa związanymi z wykonywaniem pracy na urządzeniu.

### Symbole na urządzeniu

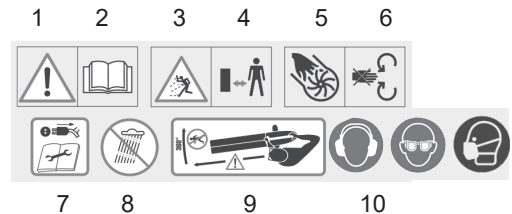

- 1 Uwaga – niebezpieczeństwo!
- 2 Przed rozpoczęciem użytkowania urządzenia uważnie przeczytaj instrukcję obsługi.
- 3 Niebezpieczeństwo ze względu na wyrzucane części.
- 4 Trzymaj inne osoby w bezpiecznej odległości.
- 5 Niebezpieczeństwo obrażeń ze względu na ostre krawędzie.
- 6 Proszę uważać na palce i palce stopy.
- 7 Przed rozpoczęciem prac konserwacyjnych i naprawczych wyjmij wtyczkę z gniazdka. Wyjmij wtyczkę urządzenia z sieci, jeżeli przewód jest uszkodzony.
- 8 Nie wystawiaj urządzenia na działanie wilgoci. Nie pracuj podczas deszczu.
- 9 Zachowuj odstęp bezpieczeństwa co najmniej 5 m od innych osób.
- 10 Noś okulary ochronne, nauszniki i maskę przeciwpyłową.

 Urządzeń elektrycznych nie należy wyrzucać razem z odpadami domowymi

 Klasa zabezpieczenia II

 Gwarantowany poziom mocy akustycznej

 **Uwaga!** Przed włączeniem urządzenia należy połączyć ze sobą obie rury ssące i obudowę urządzenia oraz zamocować do obudowy dwiema śrubami.

## Symbole zawarte w instrukcji

 **Znaki niebezpieczeństwa z informacjami dot. zapobiegania wypadkom.**

 Znaki nakazowe (wyjaśnienie nakazu zamiast wykrzyknika) z informacjami dot. zapobiegania wypadkom.

 Wskazówki zawierające informacje dot. lepszego użytkowania urządzenia.

## Ogólne zasady bezpieczeństwa

 Przed rozpoczęciem pracy zapoznaj się ze sposobem prawidłowej obsługi urządzenia oraz wszystkimi jego częściami. Zapewnij sobie możliwość natychmiastowego wyłączenia urządzenia w sytuacji awaryjnej. Niezgodne z przeznaczeniem i/

lub nieprawidłowe używanie urządzenia może prowadzić do ciężkich zranień.

 Oprócz tego proszę przeczytać następujące wskazówki bezpieczeństwa przyczyniające się zapobiegania szkodom osobowym i rzeczowym:

### Bezpieczna praca:

- Osobiste wyposażenie ochronne chroni Twoje zdrowie i zdrowie innych oraz zapewnia bezproblemowe użytkowanie urządzenia.
  - Okulary ochronne i nauszniki. Nie używaj urządzenia, jeżeli jesteś boso lub masz na sobie otwarte sandały. Noś maskę na usta, gdy pracujesz w otoczeniu o dużym natężeniu pyłu. Noś maskę na twarz, aby zabezpieczyć się przed pyłem.
  - Nie zakładaj odzieży albo biżuterii, która może zostać wessana do wlotu powietrza. Jeżeli masz długie włosy, noś ochronne nakrycie głowy.
- Regularnie sprawdzaj, czy urządzenie jest sprawne i nieuszkodzone, aby wykluczyć zagrożenia dla użytkownika.
- Urządzenie nie może być obsługiwane przez dzieci. Pracy z urządzeniem zabrania się również osobom, które nie znają dokładnie instrukcji obsługi. Przepisy prawa i przepisy lokalne określają niekiedy minimalny wiek osób mogących używać urządzenia.

- To urządzenie może być używane przez osoby o obniżonej sprawności fizycznej, sensorycznej czy umysłowej lub o niedostatecznym doświadczeniu i wiedzy tylko wówczas, jeśli osoby te znajdują się pod nadzorem lub jeśli zostały pouczone o zasadach bezpiecznego użycia urządzenia i zrozumiały wynikające stąd niebezpieczeństwa. Dzieciom nie wolno bawić się urządzeniem.
- Nie pozwól innym osobom dotykać urządzenia lub kabla przedłużającego. Trzymaj urządzenie z daleka od ludzi, a przede wszystkim od dzieci, oraz zwierząt domowych.
- Proszę zwrócić uwagę na dzieci, zwierzęta i otwarte okna, itd. Wydmuchiwany materiał może zostać wyrzucony w ich kierunku. Zachowuj wokół siebie odstęp bezpieczeństwa 5 m. Przerywaj prace, gdy w pobliżu znajdują się inni ludzie, dzieci albo zwierzęta.
- Nie włączaj urządzenia, jeżeli trzymasz je w pozycji odwróconej lub jeżeli nie znajduje się ono w pozycji roboczej.
- Unikaj przypadkowego uruchomienia urządzenia. Przed podłączeniem urządzenia do źródła zasilania, przed jej podniesieniem i przeniesieniem upewnij się, że jest ono wyłączone. Jeżeli podczas przenoszenia urządzenia palec osoby niosącej znajdzie się na włączniku, albo jeżeli włączone urządzenie zostanie podłączone do źródła zasilania, może dojść do wypadku.
- Nie kieruj działającego urządzenia na inne osoby; pod żadnym pozorem nie kieruj strumienia powietrza na oczy i uszy.
- Zapoznaj się z otoczeniem i uważaj na możliwe zagrożenia, które można przesłyszeć podczas pracy.
- Podczas pracy uważaj na stabilne oparcie nóg i pewność pozycji, w szczególności na pochyłościach. Zawsze trzymaj urządzenie obydwoma rękami i pracuj przy prawidłowo ustawionym pasie do noszenia urządzenia.
- Starannie sprawdź oczyszczoną powierzchnię i usuń wszelkie druty, kamienie, puszki i inne ciała obce.
- Nie wychylaj ciała za daleko części ciała i uważaj, żeby nie stracić równowagi.
- Przed rozpoczęciem zdmuchiwania / odsysania usunąć ciała obce za pomocą grabi lub zmiotki.
- Zastosować nasadkę dyszy, żeby prąd powietrza znajdował się blisko podłoża.
- W bardzo suchych warunkach należy lekko nawilżyć powierzchnię, aby zmniejszyć pylenie.
- Noś odpowiednią odzież roboczą, jak mocne obuwie z nieślizgającą się podeszwą, wytrzymałe długie spodnie, rękawice,
- Proszę nie zbliżać palców i stóp do otworu rury ssącej i wirnika łopatkowego. Istnieje niebezpieczeństwo doznania obrażeń.
- Nie pracuj z urządzeniem, jeżeli odczuwasz zmęczenie i brak

koncentracji, albo po spożyciu alkoholu lub przyjęciu tabletek. Rób dostatecznie wczesne przerwy w pracy. Pracuj rozsądnie. Poruszaj się powoli, nie biegnij.

- Dłuższa praca z urządzeniem może powodować zakłócenia w ukrwieniu rąk spowodowane wibracjami. Czas pracy można jednak wydłużyć, używając odpowiednich rękawic czy robiąc regularne przerwy w pracy.
- Nie używaj urządzenia podczas deszczu, przy złej pogodzie lub w wilgotnym otoczeniu. Pracuj tylko przy świetle dziennym lub przy sztucznym oświetleniu.
- Nie pracuj z uszkodzonym, niekompletnym lub zmodyfikowanym bez zgody producenta urządzeniem. Przed rozpoczęciem pracy sprawdź stan urządzenia, a w szczególności przewodu sieciowego i włącznika-wyłącznika.
- Używaj tylko całkowicie zmontowanego urządzenia.
- Używaj urządzenia w trybie ssania tylko z zamontowanym workiem na liście. Regularnie sprawdzaj, czy pojemnik na trawę nie jest wyrobiony lub uszkodzony.
- Nie zasysaj żadnych palących się, żarzących się lub dymiących materiałów (np. papierosów, żaru itp.), oparów ani łatwopalnych, trujących czy wybuchowych substancji.
- Nie wsysaj wilgotnego ani mokrego materiału ani cieczy.
- Stosuj tylko części zastępcze i akcesoria dostarczone oraz zalecone przez producenta urządzenia.

- Gdy nie używasz urządzenia, transportujesz je, pozostawiasz je bez opieki, kontrolujesz lub usuwasz blokady, wykonujesz prace konserwacyjne, oczyszczasz urządzenie lub wymieniasz akcesoria bądź jeżeli przewód sieciowy jest uszkodzony, a także po zetknięciu się urządzenia z ciałami obcymi lub w razie stwierdzenia anormalnych wibracji, zawsze wyjmuj wtyczkę urządzenia z gniazdka.
- Nie podejmuj prób samodzielnej naprawy urządzenia, chyba że posiadasz odpowiednie kwalifikacje. Wszystkie prace, które nie są wymienione w niniejszej instrukcji, mogą być wykonywane tylko przez autoryzowane punkty serwisowe.
- Nie używaj urządzenia w zamkniętych i źle przewietrzanych pomieszczeniach.
- Nie używaj urządzenia w pobliżu palnych cieczy lub gazów. W innym razie istnieje niebezpieczeństwo pożaru lub wybuchu.
- Przechowuj urządzenie w suchym miejscu, niedostępnym dla dzieci.
- Obchodź się z urządzeniem ostrożnie. Przestrzegaj przepisów dotyczących jego konserwacji.
- Starannie obchodź się z urządzeniem. Regularnie oczyszczaj szczeliny wlotów powietrza i przestrzegaj przepisów konserwacji.
- Utrzymuj wloty powietrza chłodzącego w czystości.

### **Bezpieczeństwo elektryczne:**

- Upewnij się, że napięcie sieci elektrycznej odpowiada napięciu podanym na tabliczce typologicznej urządzenia.

- Urządzenie należy podłączać wyłącznie do gniazdek wyposażonych w ochronnik zabezpieczający przed prądem uszkodzeniowym (bezpiecznik fi) o wartości prądu uszkodzeniowego nie większej od 30 mA.
- Przed każdym użyciem sprawdź, czy przewód sieciowy i przedłużacz nie są uszkodzone i nie wykazują objawów zużycia. Nie używaj urządzenia, jeżeli kabel jest uszkodzony lub zużyty. Niebezpieczeństwo zranienia. Unikaj kontaktu ciała z uziemionymi częściami (np. ogrodzeniami metalowymi, słupkami metalowymi itp.).
- Złącze kabla przedłużającego musi być zabezpieczone przed pryskającą wodą i wykonane z gumy lub powleczone gumą. Stosuj wyłącznie kable przedłużające przeznaczone do stosowania na zewnątrz pomieszczeń i odpowiednio oznakowane. Przekrój lica kabla przedłużającego musi wynosić co najmniej 2,5 mm<sup>2</sup>. Przed
- użyciem całkowicie rozwiń kabel z bębna. Sprawdź, czy kabel nie wykazuje uszkodzeń.
- Trzymaj kabel z daleka od strefy pracy; kabel należy zasadniczo prowadzić za osobą obsługującą urządzenie.
- Nie noś urządzenia, trzymając go za kabel. Nie wyjmuj wtyczki z gniazdka, ciągnąc za kabel. Chronь kabel przed gorącem, olejem i ostrymi krawędziami.
- Przy przyłączaniu kabla przedłużającego stosuj przewidziane zabezpieczenie kabla przed siłą ciągu.
- Stosowanie uszkodzonych przewodów, złączy i wtyczek lub niezgodnych z przepisami przewodów sieciowych jest niedozwolone. W razie uszkodzenia kabla sieciowego natychmiast wyjmij wtyczkę z gniazdka. *Pod żadnym względem nie dotykaj kabla sieciowego, dopóki wtyczka nie zostanie wyjęta z gniazdka sieci elektrycznej.*
- Jeżeli kabel zasilający tego urządzenia jest uszkodzony, musi on zostać wymieniony przez producenta lub jego serwis albo osobę posiadającą podobne kwalifikacje - tylko w ten sposób można zapewnić bezpieczeństwo urządzenia.
- Nie używaj urządzenia, jeżeli włącznik-wyłącznik nie daje się włączyć wzgl. wyłączyć. Uszkodzone włączniki-wyłączniki należy wymienić w warsztacie serwisowym.
- Nie przeciążaj urządzenia. Pracuj tylko w podanym zakresie mocy. Nie stosuj maszyn o niskiej mocy do wykonywania ciężkich prac. Nie używaj urządzenia do celów, do których nie jest ono przeznaczone.

## Opis działania

Urządzenie posiada mechanizm wsysający liście oraz dmuchawę, dzięki którym możliwa jest praca w trybie wsysania lub dmuchania. W trybie wsysania liście wessane przez urządzenie są rozdrabniane w celu zmniejszenia ich objętości, a następnie zbierane w worku na liście. Przy pomocy dyszy płaskiej możliwe jest wsysanie liści i zanieczyszczeń z dużych powierzchni. W trybie dmuchania liście można szybko

gromadzić w jednym miejscu lub wydmu-  
chiwać z trudno dostępnych miejsc.

Prowadzenie rury ssącej po podłożu ułatwia rolka znajdująca się na dolnym końcu rury ssącej. Wymogi bezpieczeństwa użytkownika stanowią, że urządzenia wolno używać tylko z zamontowaną rurą ssącą i workiem na liście.

To urządzenie nie jest przeznaczone do zastosowania komercyjnego.

W przypadku użytkowania komercyjnego wygasają prawa z tytułu gwarancji.

W celu zapewnienia bezpieczeństwa użytkownika urządzenie może być używane tylko z całkowicie zamontowaną rurą ssącą i workiem. Urządzenie jest zaizolowane i nie wymaga uziemienia.

Funkcje części składowych są podane w dalszym opisie urządzenia.

## Opis ogólny

### Przegląd

- A**
- 1 Rolki prowadzące
  - 2a+2b Dwuczęściowa rura wydmucho-  
wo-ssąca
  - 3a+3b Śruby mocujące rurę
  - 4 Dodatkowy uchwyt
  - 5 Pasa do przenoszenia
  - 6 Zaczep do mocowania pasa do  
przenoszenia
  - 7 Regulator obrotów
  - 8 Włacznik/ wyłącznik
  - 9 Uchwyt osłony
  - 10 Część silnikowa
  - 11 Otwory napowietrzania
  - 12 Kabel sieciowy
  - 13 Uchwyt kabla
  - 14 Przełącznik wyboru trybu eksplo-  
atacji
  - 15 Rama nośna do worka wylapują-  
cego

- 16 Worek wylapujący
- 17 Zamek błyskawiczny do opróż-  
niania
- 18a+b Pętle worka wylapującego
- 19 Otwór dmuchawy
- 20 Otwór ssący
- 21 Mocowanie rolek prowadzących

### Przeznaczenie urządzenia

Dmuchała do liści posiada urządzenie za-  
sysające liście wzgl. dmuchałkę z funkcją  
zasysania i dmuchania. W trybie eksplo-  
atacji zasysania zassane liście zostają roz-  
drobnione w celu zmniejszenia ich objęto-  
ści i są zbierane w worku wylapującym. W  
trybie eksploatacji dmuchania liście można  
szybko zdmuchnąć w jedno miejsce lub  
wydmuchiwać z ciężko dostępnych miejsc.  
Do łatwiejszego prowadzenia rury dmucha-  
jącej/ssącej po ziemi służą rolki prowadzą-  
ce na dolnym końcu rury.

W celu ochrony operatora urządzenie  
może być obsługiwane tylko z całkowi-  
cie wyciągniętą i dokręconą rurą ssącą/  
dmuchającą. Urządzenie jest na potrzeby  
bezpieczeństwa izolowane i nie wymaga  
żadnego uziemienia.  
Funkcje części obsługi proszę zaczerpnąć  
z poniższych opisów.

### Instrukcja montażu



**Przed rozpoczęciem wszelkich  
prac przy urządzeniu wyjmij  
wtyczkę z gniazdka sieci elek-  
trycznej. Używaj tylko części ory-  
ginalnych.**

### Rozpakowywanie urządzenia

Rozpakuj urządzenie i sprawdź, czy jest  
ono kompletne.  
Prawidłowo posegreguj i usuń materiały  
opakowania.

- Dwuczęściowa rura wydmuchowo-ssąca i 2 śruby mocujące rurę (długie)
- Uchwyt osłony z 2 śrubami mocującymi (krótkie)
- Rolki prowadzące z mocowaniem
- Pasa do przenoszenia
- Część silnikowa
- Worek wyłapujący
- Instrukcja obsługi

## Montaż



**Urządzenie wolno uruchamiać tylko z całkowicie zamontowaną i przykręconą rurą wydmuchowo-ssącą i zamontowanym workiem oraz pasem.**

### B

#### Montaż uchwytu osłony

Wsunąć uchwyt osłony (9) na mocowania uchwytu na górnej i tylnej części silnikowej (11). Sprawdzić prawidłowe osadzenie. Przykręcić uchwyt osłony (9) za pomocą 2 dołączonych śrub.

#### Montaż rury wydmuchowo-ssącej

4. Rozsunąć wsunięte w siebie części rury wydmuchowo-ssącej (2a+2b).
5. Wciśnij obie części rury wydmuchowo-ssącej (2a+2b) jedna w drugą i skręć je ze sobą (3a).
6. Wsuń górną rurę wydmuchowo-ssącą (2b) do otworu wydmuchowo-ssącego w obudowie silnika (10).
7. Zamocuj rurę wydmuchowo-ssącą śrubą mocującymi (3b).

#### Montaż rolek prowadzących

8. Wsunąć mocowanie (21) na dolną rurę wydmuchowo-ssącą (2a) i mocno przykręcić.

9. Założyć rolki prowadzące (1) z prawej i lewej strony na mocowanie (21). Rolki zatrzaskują się.

#### Montaż worka wyłapującego

10. Załóż ramę (15) na otwór w obudowie silnika (10) tak, by boczne zatrzaski (22) słyszalnie się zatrzasknęły. Worek (16) musi być przy tym skierowany do rury wydmuchowo-ssącej (2).
11. Zamocować szlufki (18a+b) worka (16) przy górnej rurze ssącej / wydmuchowej (2b) i obudowie urządzenia (10).

#### Zakładanie pasa do przenoszenia

12. Otworzyć zamknięcie znajdujące się na pas do przenoszenia (5).
13. Zamocować pas do przenoszenia (5) w uchu mocującym (6) na części silnikowej (11). Zamknąć ponownie zamknięcie na pas do przenoszenia..

## Warunek



**Podczas prac z urządzeniem należy nosić odpowiednią odzież i rękawice robocze. Proszę upewnić się przed każdym użyciem, że urządzenie działa prawidłowo. Proszę upewnić się, że worek wyłapujący i rura są prawidłowo zamontowane i pasa do przenoszenia jest w celu wykonywania pracy poprawnie zapięty. Jeżeli wyłącznik jest uszkodzony, to urządzenie nie może być w dalszym ciągu eksploatowane. Proszę uważać, aby napięcie sieciowe było zgodne z napięciem podanym na tabliczce znamionowej urządzenia.**





Przestrzegaj przepisów dotyczących ochrony przed hałasem i obowiązujących przepisów lokalnych. Urządzenia należy używać w rozsądnych godzinach - nie wcześniej rano lub późno wieczorem, kiedy mogłoby to przeszkadzać innym.



**Po wyłączeniu silnika wirnik obraca się jeszcze przez pewien czas. Niebezpieczeństwo urazu ze względu na obracające się narzędzie.**

## Uruchomienie



Proszę przed włączeniem zwrócić uwagę na to, aby urządzenie nie dotykało żadnych przyrządów. Proszę zwrócić uwagę na jego bezpieczne ustawienie.



1. Proszę uformować z końca kabla przedłużającego pętlę i umocować ją na uchwycie do kabla (13). Za pomocą elementu zmniejszającego naprężenie można zapobiec nieumyślnemu poluzowaniu elektrycznego przyłącza wtykowego.
2. Proszę podłączyć urządzenie do napięcia zasilającego.
3. Proszę nałożyć pas do przeniesienia (5) i ustalić jego optymalną długość. Trzymać urządzenie jedną ręką za uchwyt osłony (9) i drugą ręką za uchwyt dodatkowy (4) (patrz mały rysunek)
4. Aby wybrać tryb roboczy, obróć selektor (14) tak, by wskazywał żądany symbol. Selektor musi się słyszalnie zablokować.



Rodzaj eksploatacji „Zasysanie”



Rodzaj eksploatacji „Wydmuch”



**Przed zmianą rodzaju eksploatacji urządzenie należy koniecznie wyłączyć.**

5. Aby załączyć urządzenie, wciśnąć włącznik/wyłącznik (8), urządzenie uruchamia się. W celu wyłączenia zwolnić włącznik/wyłącznik (8).
6. Przy pomocy regulatora obrotów (7) można ustawiać optymalną siłę dmuchania i ssania.



Pracuj z możliwie niską prędkością obrotową, aby utrzymywać niski poziom hałasu.

## Praca z wsysarką-dmucharą



**Wsysarkę-dmucharę można stosować tylko w następujących dwóch celach:**

**Jako urządzenie wsysające do wssania zeschniętych, suchych liści oraz jako dmuchawę do gromadzenia zeschniętych liści w jednym miejscu lub do ich wydmykiwania z trudno dostępnych miejsc (np. pod samochodami). Jako wsysarka urządzenie spełnia też rolę rozdrabniarki. Suche liście są rozdrabniane, ich objętość jest redukowana i przegotowywana do ewentualnego kompostowania. Wszelkie inne niż opisane powyżej sposoby stosowania urządzenia mogą prowadzić do uszkodzenia urządzenia i stanowić źródło zagrożeń dla użytkownika.**



 Podczas pracy uważaj, by nie uderzać urządzeniem w twarde przedmioty, które mogłyby spowodować uszkodzenia. Nie wsysaj żadnych ciał stałych, takich jak kamienie, grube gałęzie czy kawałki gałęzi, szyszki jodłowe i podobne, ponieważ mogłyby one uszkodzić urządzenie, a przede wszystkim jego mechanizm tnący. **Naprawy uszkodzeń tego rodzaju nie są objęte zakresem gwarancji.**

 **Wyłącz urządzenie i natychmiast wyjmij wtyczkę z gniazdka, jeżeli wirnik został zablokowany lub jeżeli kabel jest uszkodzony albo skręcony.**

#### Tryb pracy „wsysanie“:

- Ustaw przełącznik trybów pracy na symbol (zobacz Uruchomienie). Sprawdź, czy worek na liście jest prawidłowo zamontowany. 
- Uważaj, żeby nie wciągać zbyt dużych ilości liści na raz. Unikniesz dzięki temu zatkania rury wydmuchowo-ssącej i zablokowania wirnika.

 Jeżeli podczas pracy urządzenie nagle się zatrzyma i przestanie ssać, natychmiast wyłącz urządzenie. Wyjmij wtyczkę z gniazdka i upewnij się, że między wirnikiem rozdrabniającym a obudową nie osadził się wsypany materiał. Wykonaj czynności opisane w rozdziale „Oczyszczanie i konserwacja”. Jeżeli urządzenie mimo to nie pracuje, zwróć się do odpowiedniego punktu serwisowego.

#### Opróżnianie worka na liście (rys. 4):

Przy pełnym worku moc ssania znacznie się redukuje; gdy worek na liście jest pełny

lub jeżeli moc ssania urządzenia maleje, należy opróżnić worek.



Przed opróżnieniem worka na liście wyłącz urządzenie i wyjmij wtyczkę z gniazdka.



1. Zaczekaj, aż wirnik się zatrzyma.
2. Aby zdjąć worek (16), wywieś pętlę (18a+18b) i wciśnij oba boczne zatrzaski (22) na ramie (15) do wewnątrz.
3. Proszę otworzyć zamek błyskawiczny (A 17) na worku wyłapującym (16) i opróżnić go całkowicie.
4. Ponownie zamontuj opróżniony worek na liście (zob. także Instrukcję montażu).



Materiału nadającego się do kompostowania nie należy wyrzucać ze śmieciami domowymi!

#### Tryb pracy „dmuchanie“:

- Ustaw przełącznik trybów pracy na symbol (zobacz Uruchomienie). 
- Optymalny wynik przy pracy dmuchawą uzyskasz przy odstępnie od podłoża wynoszącym 5-10 cm.
- Zaczynaj pracę z najwyższą wydajnością dmuchawy, aby szybko zebrać leżące liście. Niższą wydajność dmuchawy należy wybierać, aby zagęścić zgromadzony wcześniej stos liści.
- Proszę przed wydmuchem poluzować za pomocą miotły lub grabi przyklejone do ziemi liście.
- Bardzo suche liście należy przed zdmuchiowaniem nawilżyć, aby nie unosił się pył.
- Rolki prowadzące na końcu rury ułatwiają pracę na równych powierzchniach.



**Strumień powietrza kieruj zawsze od siebie. Uważaj, by nie wydmuchiwać w powietrze ciężkich przedmiotów, które mogłyby kogoś zranić lub coś uszkodzić.**

## Oczyszczanie i konserwacja



Przed rozpoczęciem jakichkolwiek prac przy urządzeniu wyjmij wtyczkę z gniazdka.



**Wykonywanie prac, które nie są opisane w niniejszej instrukcji obsługi, zlecaj autoryzowanemu przez nas warsztatowi serwisowemu. Stosuj tylko oryginalne części.**



Przed każdym użyciem należy skontrolować urządzenie pod kątem widocznych braków takich jak: luźne, zużyte lub uszkodzone części, prawidłowe osadzenie śrub lub innych części. Zużyte części wymieniaj na nowe. Regularnie sprawdzaj, czy worek na liście nie jest zużyty lub uszkodzony.

Wykonuj regularnie poniższe prace związane z konserwacją i czyszczeniem urządzenia. Zapewni to długie, niezawodne użytkowanie urządzenia.

### Oczyszczanie



Oczyszczaj urządzenie natychmiast po każdym użyciu; w innym razie brud i resztki liści **twardnieją i spajają się**, przez co ich usunięcie może być niemożliwe bez konieczności rozebrania obudowy silnika. **Takie prace związane z czyszczeniem nie są objęte zakresem gwarancji.**



Nie używaj środków czyszczących ani rozpuszczalników. Może to nieodwracalnie uszkodzić urządzenie. Substancje chemiczne mogą atakować plastikowe elementy obudowy urządzenia.

- Regularnie oczyszczaj obudowę urządzenia, rurę ssącą i szczeliny wentylacyjne przy pomocy miękkiej szczotki lub ściereczki. Nigdy nie myj urządzenia pod bieżącą wodą.
- Po zakończeniu pracy zdejmij worek na liście, wywróć go na drugą stronę i starannie wyszczotkuj. W ten sposób zapobiegiesz powstawaniu pleśni i nieprzyjemnych zapachów.
- Oczyść strefę wylotu z ewentualnych pozostałości rozdrobnionego materiału.

### Usuwanie niedrożności

Liście lub świeże części obciętych roślin mogą ewentualnie zapchać urządzenie.

#### Oczyszczanie strefy wylotu:

1. Zdejmij worek na liście
2. Oczyść zewnętrzną strefę wylotu urządzenia.
3. Ustaw przełącznik trybów pracy na symbol „wsysanie“.
4. Usuń resztki brudu w wewnętrznej strefie wylotu przy pomocy szczotki do mycia butelek, a większe przedmioty przy pomocy zaokrąglonego, tępego urządzenia.

#### Czyszczenie rury wydmuchowo-ssącej i wirnika

1. Poluzuj 2 śruby mocujące rurę wydmuchowo-ssącą ( **A** 3a+3b) i ściągnij obie części ( **A** ).

2. Wyczyść wewnątrz dwuczęściowej rury wydmuchowo-ssącej
3. Proszę ostrożnie usunąć zanieczyszczenia z krawędzi wirnika łopatkowego za pomocą szczotki do butelek lub innej szczotki i większe przedmioty przy użyciu tępego, niezastrzonego narzędzia.
4. Należy sprawdzić, czy wirnik łopatkowy daje się lekko obracać i czy jest on w nienagannym stanie. Proszę zlecić wymianę uszkodzonego wirnika łopatkowego upoważnionej placówce serwisowej.
5. Zamontuj rurę wydmuchowo-ssącą ponownie i przykręć ją.

## Wymiana worka na liście

Wymieniaj uszkodzone worki na liście. Stosuj tylko oryginalne worki na liście (zob. rozdz. „Części zamienne“). Stosowanie nieoryginalnych worków na liście powoduje utratę gwarancji

## Przechowywanie

- Urządzenie należy przechowywać w suchym, odpornym na działanie mrozu miejscu, które jest niedostępne dla dzieci.
- Nie wystawiaj urządzenia na bezpośrednie działanie promieni słonecznych; przechowuj go w ciemności lub półciemnym pomieszczeniu.
- Nie owijaj urządzenia workami nylonowymi, ponieważ może to prowadzić do powstawania wilgoci.
- Pod koniec sezonu ogrodowego i na zimę gruntowanie oczyść urządzenie. Wyczyść worek na liście, zdejmując go, opróżniając i myjąc ciepłą wodą z mydłem o obojętnym odczynie. Wyszuszony worek na liście ponownie załóż na urządzenie.

- W celu zaoszczędzenia miejsca podczas przechowywania rura dmuchająca/ssąca może zostać wsunięta do części silnikowej. Proszę w tym celu podnieść ostrożnie obydwie osłony ochronne za pomocą śrubokręta i odkręcić śruby z rowkiem krzyżowym.

## Części zamienne

Części zamienne mogą być zamawiane bezpośrednio w Centrum Serwisowym. Przy zamawianiu części zamiennych wymagane jest podanie typu posiadanej maszyny.

### Numery zamówienia dla akcesoriów:

91104238.....Worek na liście z uchwytem  
 91104241.....Rolki prowadzące  
 91104236.....Pasa do przenoszenia

W razie konieczności zamówienia dalszych części zamiennych numery można odczytać na rysunkach samorozwijających.

**Części zamienne i akcesoria można zakupić na [www.grizzly-service.eu](http://www.grizzly-service.eu)**

## Dane techniczne

**Dmuchała do liści.....EL 2800**  
 Napięcie znamionowe  
 wejściowe ..... 230-240 V~, 50 Hz  
 Prędkość obrotowa przy  
 pracy jałowej ..... 6000-15000 min<sup>-1</sup>  
 Moc znamionowa, maks. .... 2800 W  
 Klasa zabezpieczenia .....  II  
 Prędkość powietrza..... 140-270 km/h  
 Moc ssania, maks ..... 14 m<sup>3</sup>/min  
 Pojemność worka na liście ..... 40 l  
 moc rozdrabniania ..... max. 1:10  
 Ciężar ..... ok. 3,2 kg  
 Poziom ciśnienia akustycznego  
 (L<sub>pA</sub>)..... 86 dB(A), K<sub>pA</sub>=3 dB

Poziom mocy akustycznej ( $L_{WA}$ )  
 gwarantowany ..... 99 dB(A)  
 zmierzony ..... 96,0 dB(A);  $K_{WA}=3$  dB  
 Wibracja ( $a_h$ )..... 4,5 m/s<sup>2</sup>;  $K=1,5$  m/s<sup>2</sup>

Ciśnienie akustyczne i wibracje:

Parametry akustyki i wibracji zostały określone zgodnie z normami wymienionymi w Deklaracji Producenta.

Stany robocze podczas pomiaru i metody pomiaru są zgodne z normą EN 15503, Załącznik A, Załącznik B.

- **Ostrzeżenie!** To urządzenie elektryczne wytwarza w czasie pracy pole elektromagnetyczne. Pole to może w określonych warunkach wpływać na aktywne lub pasywne implantaty medyczne. Aby zmniejszyć niebezpieczeństwo doznania poważnych lub śmiertelnych obrażeń, zalecamy osobom posiadającym implantaty medyczne skonsultowanie się z lekarzem i producentem implantatu przed rozpoczęciem obsługi maszyny.

Zmiany techniczne i optyczne mogą być wprowadzane bez zapowiedzi w trakcie procesu dalszego rozwoju urządzenia.

Wszelkie wymiary, wskazówki i dane podane w niniejszej instrukcji obsługi są w związku z tym podawane w sposób niewiążący. Roszczenia zgłaszane na podstawie treści instrukcji obsługi są nieważne.

Urządzenie przeznaczone jest do pracy w sieci zasilającej o impedancji systemowej  $Z_{max}$  w punkcie zdawczo-odbiorczym (przyłącze domowe) maks. 0,28 omów. Użytkownik musi zapewnić, że urządzenie będzie eksploatowane tylko w sieci spełniającej te wymagania.

W razie potrzeby informacji o impedancji systemowej można zasięgnąć w lokalnym zakładzie energetycznym.

## Usuwanie i ochrona środowiska

Przełącz urządzenie, jego akcesoria i opakowanie do zgodnej z przepisami o ochronie środowiska naturalnego utylizacji.



Urządzeń elektrycznych nie należy wyrzucać razem z odpadami domowymi.

Oddaj urządzenie w punkcie recyklingu.

Użyte do produkcji urządzenia części plastikowe i metalowe mogą zostać od siebie precyzyjnie oddzielone, a następnie poddane utylizacji. Zwróć się po poradę do naszego Centrum Serwisowego.

Utylizację przesłanych nam uszkodzonych urządzeń przeprowadzamy bezpłatnie.

## Gwarancja

Urządzenie jest objęte 24 miesięcznym okresem gwarancji. Gwarancja ta jest udzielana tylko pierwszemu nabywcy urządzenia i jest nieprzechodnia. W przypadku użytkowania komercyjnego wygasają prawa z tytułu gwarancji.

Szkody spowodowane naturalnym zużyciem, przeciążeniem lub nieprawidłową obsługą nie są objęte zakresem gwarancji. Określone elementy konstrukcyjne ulegają naturalnemu zużyciu i nie są objęte zakresem gwarancji. Dotyczy to w szczególności wirnika, worka na liście i szczotek węglowych, o ile ich braki nie zostały spowodowane wadliwością materiałów.

Warunkiem skorzystania ze świadczeń gwarancyjnych jest ponadto przestrzeganie podanych w instrukcji obsługi wskazówek dotyczących czyszczenia i konserwacji urządzenia. Uszkodzenia spowodowane wadliwością materiałów lub wadami produkcyjnymi, będą naprawiane bezpłatnie przez dostarczenie zastępczego urządzenia lub jego naprawę pod warunkiem przekazania niezdemontowanego urządzenia wraz z dowodem zakupu i kartą gwarancyjną w punkcie specjalistycznym, w którym dokonano jego zakupu.



Naprawy, które nie są objęte zakresem gwarancji, mogą być wykonywane odpłatnie w naszym Centrum Serwisowym. Nasze Centrum Serwisowe chętnie sporządzi odpowiedni kosztorys.

Jesteśmy w stanie obsługiwać tylko urządzenia przysłane nam w wystarczającym opakowaniu oraz z uiszczeniem pełnej opłaty pocztowej.

**Urządzenie przysłane bez uiszczenia pełnej opłaty pocztowej, przesyłką o nietypowych wymiarach lub przesyłką ekspresową albo inną przesyłką specjalną nie będą przyjmowane. Przed wysłaniem urządzenia upewnij się, że urządzenie nie zostało sklasyfikowane jako „ładunek o nietypowych rozmiarach“. Może się tak stać, jeżeli opakowanie jest niewystarczające lub jeżeli urządzenie jest tylko owinięte papierem do pakowania.**

Utylizację przesłanych nam uszkodzonych urządzeń przeprowadzamy bezpłatnie.

## Poszukiwanie błędów

Problem	Możliwa przyczyna	Sposób usunięcia
Urządzenie nie uruchamia się	Brak zasilania prądem	Sprawdź gniazdko, przewód, wtyczkę i bezpiecznik, ew. naprawa przez specjalistę elektryka
	Uszkodzony włącznik-wyłącznik (8)	Naprawa w punkcie serwisowym
	Zużyte szczotki węglowe	
	Uszkodzony silnik	
	Rura wydmuchowo-ssąca (2a+2b) jest niecałkowicie zamontowana	Poprawnie zamontuj dwuczęściową rurę wydmuchowo-ssącą (2a+2b)
Urządzenie pracuje z przerwami	Uszkodzony przewód sieciowy	Sprawdź i w razie potrzeby wymień przewód sieciowy
	Chwiejny styk we wnętrzu urządzenia	Naprawa w punkcie serwisowym
	Uszkodzony włącznik-wyłącznik (8)	
Zbyt niska lub moc ssania brak ssania	Worek na liście (16) jest pełen	Opróżnij worek na liście (16)
	Worek na liście (16) jest zanieczyszczony	Oczyść worek na liście (16)
	Przełącznik trybów pracy (14) w niewłaściwej pozycji	Przesuń przełącznik (14) trybów pracy na symbol 
	Urządzenie jest zatkane lub zablokowane przez ciała obce	Usuń niedrożność lub blokadę (zob. rozdz. „Oczyszczanie i konserwacja“)
Zbyt niska moc dmuchania lub brak dmuchania	Przełącznik trybów pracy (14) w niewłaściwej pozycji	Przesuń przełącznik (14) trybów pracy na symbol 
	Regulator obrotów (7) w nieprawidłowej pozycji	Ustaw regulator (7) na wyższą prędkość obrotową
Wirnik nie obraca się	Ciało obce blokuje wirnik	Usuń blokadę (zob. rozdz. „Oczyszczanie i konserwacja“)

## Obsah

<b>Bezpečnostní pokyny.....</b>	<b>87</b>
Symboly v návodu.....	87
Obrázkové znaky na přístroji .....	88
Všeobecné bezpečnostní pokyny ....	88
<b>Účel použití .....</b>	<b>91</b>
<b>Obecný popis.....</b>	<b>91</b>
Funkční popis.....	91
Přehled.....	92
<b>Montážní návod .....</b>	<b>92</b>
Vybalení .....	92
Montáž .....	92
<b>Obsluha .....</b>	<b>93</b>
Uvedení do provozu.....	93
Práce s přístrojem.....	94
<b>Čištění a údržba.....</b>	<b>95</b>
Čištění.....	95
Jak odstranit ucpání.....	96
Výměna záchytného vaku .....	96
<b>Uskladnění .....</b>	<b>96</b>
<b>Odklizení a ochrana okolí .....</b>	<b>96</b>
<b>Technická data.....</b>	<b>97</b>
<b>Náhradní díly.....</b>	<b>97</b>
<b>Záruka.....</b>	<b>98</b>
<b>Hledání chyb .....</b>	<b>99</b>
<b>Překlad originálního prohlášení</b>	
<b>o shodě CE.....</b>	<b>128</b>
<b>Rozvinuté výkres .....</b>	<b>130</b>
<b>Grizzly Service-Center .....</b>	<b>131</b>



Přístroj není vysavač pro mokré vysávání! Vyhněte se proto nasávání vlhkých materiálů (listů a nečistot, jakož i větví, haluzí, šišek, trávy, zeminy, písku, mulčovací kůry/řezanky atd.). Nevysávejte vlhké anebo mokré plochy trávníků, trávy anebo luk. Nesprávné použití může dle okolností vést k ucpání řezací komory a tím k následnému snížení výkonnosti. Přístroj se pak musí dle případu úplně rozebrat a vyčistit. Tato práce musí být provedena elektroodborníkem a nepodléhá záruce.

## Bezpečnostní pokyny

Tento odstavec se zabývá základními bezpečnostními předpisy při práci s přístrojem.

## Symboly v návodu



**Výstražné značky s údaji pro zabránění škodám na zdraví anebo věcným škodám.**



Příkazové značky (namísto výkřičníku je vysvětlován příkaz) s údaji pro prevenci škod.



Informační značky s informacemi pro lepší zacházení s nástrojem.

## Obrázkové znaky na přístroji

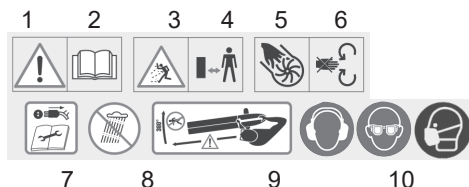

- 1 Pozor, nebezpečí!
- 2 Před použitím přístroje pozorně přečtěte návod pro obsluhu.
- 3 Nebezpečí zranění odmrštěnými díly.
- 4 Zamezte vstupu nepovolaných osob.
- 5 Nebezpečí zranění ostrými hranami.
- 6 Dávejte pozor na své prsty na ruku a nohu.
- 7 Před prováděním údržbářských a opravných prací vytáhněte síťovou zástrčku. Vytáhněte síťovou zástrčku, je-li poškozen kabel.
- 8 Nevystavujte přístroj vlhkosti. Nepracujte za déště.
- 9 Dodržte bezpečnostní vzdálenost 5 m kolem sebe.
- 10 Používejte ochrany očí, sluchu a masky proti prachu.



Elektrické přístroje nepatří do domácího odpadu.



Ochranná třída



Zaručená úroveň akustického výkonu



Pozor! Před zapnutím zařízení musí být obě odsávací trubky a kryt zařízení spojeny k sobě

a upevněny pomocí dvou šroubů na krytu.

## Všeobecné bezpečnostní pokyny



Dříve než zahájíte práci, seznámte se se všemi částmi přístroje a správnou obsluhou. Zajistěte, abyste přístroj mohli v případě potřeby ihned zastavit. Neodborné použití může vést k těžkým zraněním.



Pozor! Při používání přístrojů je třeba pro ochranu proti úrazu elektrickým proudem, nebezpečí poranění a požáru dodržet následující zásadní bezpečnostní opatření:

### Bezpečnost práce:

- Prostředky pro ochranu osob chrání Vaše vlastní zdraví a zdraví jiných osob a zajišťují plynulý provoz přístroje:
  - Noste vhodný pracovní oděv jako pevnou obuv s protiskluzovou podrážkou, robustní, dlouhé kalhoty, rukavice, ochranné brýle a ochranu sluchu. Přístroj nepoužívejte, když jste bosí nebo máte otevřené sandály. Noste ochranu dýchacího ústrojí, abyste se chránili před prachem.
  - Nenoste oděv nebo šperky, které mohou být nasáty na vstupu vzduchu. V případě, že máte dlouhé vlasy, noste ochrannou pokrývku hlavy.
- Pravidelně kontrolujte funkčnost a neporušenost přístroje,



abyste zabránili nebezpečí pro obsluhu.

- Příklad: Přístroj nesmí používat děti. Rovněž je práce s přístrojem zakázána osobám, které úplně neznají provozní pokyny. Zákon a místní ustanovení mohou stanovit minimální věk pro používání.
- Tento přístroj smí používat použít osoby s omezenými fyzickými, smyslovými nebo duševními schopnostmi nebo mající nedostatek zkušeností a znalostí, pokud je na ně dohlíženo nebo byly ohledně bezpečného používání přístroje poučeny a chápou nebezpečí z něj vyplývající. Děti si s přístrojem nesmí hrát.
- Nenechávejte jiné osoby, aby se dotýkaly přístroje nebo prodlužovacího kabelu. Přístroj se nesmí nacházet v blízkosti lidí, především dětí a domácích zvířat.
- Dávejte pozor na děti, domácí zvířata, otevřená okna atd. Foukaný materiál může být odhazen do jejich směru. Přerušete práci, když se zdržují ve Vaší blízkosti. Dodržte bezpečnostní vzdálenost 5 m kolem sebe.
- Nezapínejte přístroj, když je držen opačně nebo se nenachází v pracovní poloze.
- Zabraňte nezamýšlenému uvedení do provozu. Ujistěte se o tom, že je přístroj vypnutý, než ho připojíte k napájení proudem, než ho uchopíte nebo budete přenášet. Když budete mít při nošení přístroje palec na spínači nebo připojíte zapnutý přístroj k napájení proudem, může to vést k úrazům.
- Přístroj během provozu nesmí směřovat na osoby, zejména proud vzduchu nesmí směřovat na oči a uši.
- Seznamte se se svým okolím a dbejte na možná nebezpečí, která při práci můžete případně přeslechnout.
- Dbejte při práci na to, abyste bezpečně stáli, zejména na svazích. Přístroj vždy držte pevně oběma rukama a pracujte jen se správně nastaveným popruhem.
- Nenatahujte se příliš daleko a dávejte pozor, abyste neztratili rovnováhu.
- Pečlivě zkontrolujte čištěnou plochu a odstraňte všechny dráty, kameny, plechovky a jiná cizí tělesa.
- Před zahájením foukání/sání uvolněte cizí těleso hráběmi nebo koštětem.
- Použijte celý nástavec foukací trubky, aby mohl proud vzduchu pracovat blízko u země.
- Při velmi suchých podmínkách lehce navlhčete povrch ke snížení zatížení atmosféry prachem.
- Prsty a nohy se nesmí nacházet v blízkosti otvoru sací trubky a křídlového kola. Existuje nebezpečí zranění.
- Nepracujte s přístrojem, pokud jste unavení nebo nesoustředění nebo po požití alkoholu nebo léků. Vždy včas vložte pracovní přestávku. K práci přistupujte s rozumem. Pohybujte se pomalu, neběhejte.
- Při delším používání přístroje může z důvodu vibrací dojít

k poruchám prokrvení rukou. Dobu použití však můžete prodloužit používáním vhodných rukavic nebo pravidelnými přestávkami.

- Nepoužívejte přístroj za deště, při špatném počasí nebo ve vlhkém prostředí. Pracujte jen za denního světla nebo při dobrém umělém osvětlení.
- Nepracujte s poškozeným, neúplným přístrojem nebo přístrojem přestavěným bez souhlasu výrobce. Před použitím zkontrolujte bezpečnostní stav přístroje, zejména síťového přívodu a spínače.
- Používejte přístroj pouze v případě, že je kompletně smontovaný.
- Používejte přístroj v režimu Nasávání jen v případě, že je umístěný sběrný pytel. Pravidelně kontrolujte opotřebení nebo poškození sběrného pytle.
- Nesajte hořlavé, žhnoucí nebo kouřící materiály (např. cigarety, řeřavé uhlíky atd.), páry nebo snadno vznětlivé, jedovaté nebo výbušné látky.
- Používejte pouze náhradní díly a příslušenství dodané a doporučené výrobcem.
- Vytáhněte zástrčku ze zásuvky:
  - když přístroj nebudete používat, při jeho přepravě nebo když ho necháte bez dohledu;
  - když přístroj budete kontrolovat, čistit nebo budete odstraňovat blokace;
  - když budete provádět čisticí nebo údržbářské práce nebo vyměňovat příslušenství;
  - když je poškozený elektrický

nebo prodlužovací kabel;  
- po kontaktu s cizími tělesy nebo při abnormální vibraci.

- Nepokoušejte se přístroj opravovat sami, ledaže máte odpovídající vzdělání. Veškeré práce, které nejsou uvedeny v tomto návodu, smí provádět pouze námi zmocněná servisní střediska.
- Nepoužívejte přístroj v uzavřených nebo špatně větraných prostorech.
- Nepoužívejte přístroj v blízkosti zápalných kapalin nebo plynů. Při nedodržení existuje nebezpečí požáru nebo výbuchu.
- Uložte přístroj na suchém místě a mimo dosah dětí.
- S přístroji zacházejte pečlivě. Pravidelně čistěte větrací štěrbinu a dodržte předpisy pro provádění údržby.
- Uchovávejte všechny vstupní otvory chladicího vzduchu čisté a průchodné.

### **Elektrická bezpečnost:**

- Dbejte na to, aby síťové napětí souhlasilo s údaji na typovém štítku.
- Připojte přístroj dle možnosti pouze do zásuvky s ochranným zařízením proti chybnému proudu (FI spínač) s jmenovitým chybným proudem ne větším než 30 mA.
- Zkontrolujte před každým použitím síťový přívod a prodlužovací kabel, zda se nevyskytují škody a stárnutí. Zabraňte tomu, aby se tělo dotýkalo uzemněných dílů (např. kovové ploty, sloupky).
- Spojení prodlužovacího kabelu musí být ochráněno před stří-

kající vodou, musí se skládat z gumy nebo být potažené gumou. Používejte pouze prodlužovací kabely určené k venkovnímu použití a jsou příslušně označené. Průřez pramenů prodlužovacího kabelu musí činit alespoň 2,5 mm<sup>2</sup>. Navíjecí buben před použitím vždy úplně odvíňte. Zkontrolujte, zda není kabel poškozený.

- Kabel se nesmí nacházet v blízkosti pracovního úseku a je třeba ho zásadně vést za obsluhující osobou.
- Používejte pro umístění prodlužovacího kabelu odlehčení od tahu, které je k tomu určeno.
- Nenoste přístroj za kabel. Nepoužívejte kabel k tomu, abyste vytáhli zástrčku ze zásuvky. Chraňte kabel před horkem, olejem a ostrými hranami.
- Poškozené kabely, spojení a zástrčky nebo přípojná vedení neodpovídající předpisům se nesmí používat. Vytáhněte při poškození síťového kabelu ihned zástrčku ze zásuvky. *V žádném případě se nedotýkejte síťového kabelu, dokud není vytažené zástrčka.*
- Je-li přípojná vedení tohoto nástroje poškozené, musí být skrze výrobce anebo jeho servisní službu zákazníkům anebo podobně kvalifikovanou osobou nahrazené, aby se vyvarovalo ohrožením.
- Nepoužívejte přístroj v případě, že není možné zapnout a vypnout spínač. Poškozené spínače musí být vyměněny v dílně zákaznického servisu.
- Nepřetěžujte Váš přístroj. Pracujte jen v uvedeném rozsahu

výkonů. nepoužívejte stroje se slabým výkonem na těžkou práci. Nepoužívejte Váš přístroj k účelům, k nimž není určený.

## Účel použití

Přístroj má sloužit pouze k foukání a vysávání suchého listí v soukromých zahradách a zahrádkářských zařízeních. Jakékoliv jiné použití, které v tomto návodu není výslovně povoleno, může mít za následek poškození přístroje a znamenat vážné nebezpečí pro uživatele.

Přístroj nesmí být používán v oblastech se zdravím škodlivým prachem nebo jako mokřý vysavač.

Přístroj je určen pro dospělé uživatele.

Mladiství nad 16 let mohou přístroj užívat pouze pod dohledem. Užívání přístroje za deště nebo ve vlhkém prostředí je zakázáno.

Tento přístroj není určený pro komerční využití.

Při komerčním použití záruka zanikne.

Obsluha nebo uživatel je odpovědný za nehody nebo škody způsobené jiným osobám nebo jejich majetku.

Výrobce neručí za škody, které byly způsobeny nepředpisovým použitím nebo nesprávnou obsluhou.

## Obecný popis

### Funkční popis

Vysavač listí vlastní zařízení pro nasávání listí, popř. dmýchadlo pro funkce sání a foukání. V provozním režimu sání je nasáté listí rozdrceno, aby se snížil objem, a shromážděno v sběrném pytlí. V provozním režimu foukání lze listí rychle sfouknout k sobě nebo odfouknout z těžko dostupných míst. Pro snadné vedení foukací/sací trubky po zemi slouží vodící kolečka na spodním konci trubky.

Pro ochranu obsluhy se smí přístroj provozovat pouze s kompletně namontovanou sací trubicou a sběrným pytlem. Přístroj je pro bezpečnost ochranně izolován a nepotřebuje uzemnění.

## Přehled

- A**
- 1 Vodící kolečka
  - 2a+2b Dvoudílná foukací/sací trubka
  - 3a+3b Šrouby pro upevnění trubky
  - 4 Přídavná rukojeť
  - 5 Popruh
  - 6 Upevňovací oka pro popruh
  - 7 Regulátor otáček
  - 8 Zapínač/vypínač
  - 9 Rukojeť přístroje
  - 10 Skříň motoru
  - 11 Větrací otvory
  - 12 Síťový kabel
  - 13 Kabelový držák
  - 14 Voličový přepínač provozních režimů
  - 15 Nosný rám pro sběrný pytel
  - 16 Sběrný pytel
  - 17 Zip pro vyprázdnění
  - 18a+18b Poutka pro sběrný pytel
  - 19 Otvor dmýchadla
  - 20 Nasávací otvor
  - 21 Držák na vodící kolečka

## Montážní návod



**Před veškerými pracemi na přístroji vytáhněte síťovou zástrčku. Používejte pouze originální díly. Jinak hrozí nebezpečí poranění.**

## Vybalení

Vybalte přístroj a zkontrolujte, zda je úplný. Obalový materiál řádně zlikvidujte.

- Dvoudílná foukací/sací trubka s 2 roury pro upevnění trubky (dlouhý)

- Rukojeť přístroje se 2 upevňovacími šrouby (krátké)
- Vodící kolečka s držákem
- Popruh
- Skříň motoru
- Sběrný pytel
- Návod k obsluze

## Montáž



**Používejte přístroj pouze za předpokladu, že je kompletně namontována a našroubována foukací/sací trubka a je nasazen sběrný pytel a popruh.**



- Montáž rukojeti přístroje**
1. Přesuňte část rukojeti přístroje (9) přes úchytky rukojeti na horní a zadní části skříně motoru (11).
  2. Zkontrolujte správné usazení.
  3. Upevněte část rukojeti přístroje (9) pomocí 2 dodávaných šroubů.

### Montáž foukací/sací trubky

4. Roztáhněte navzájem stáhnuté díly foukací/sací trubky (2a+b) od sebe.
5. Nasadte do sebe oba díly foukací/sací trubky (2a+b) a sešroubujte je (3a).
6. Nasadte horní foukací/sací trubku (2b) do otvoru dmýchadla na skříni motoru (10).
7. Upevněte foukací/sací trubku pomocí upevňovacích šroubů (3b).

### Montáž vodících koleček

8. Přesuňte držák (21) přes spodní foukací/sací trubku (2a) a přišroubujte jej.
9. Nasadte vodící kolečka (1) vpravo a vlevo na držák (21). Válečky zacvaknou.

### Montáž sběrného pytle

10. Nasadíte nosný rám (15) na otvor na skříni motoru (10) tak, aby slyšitelně zacvakly zaklapávací zámký Klick-In (22). Sběrný pytel (16) musí být umístěn ve směru foukací/sací trubky (2).
11. Poutka (18a+b) pro sběrný pytel (16) upevníte k horní foukací/sací trubce (2b) a ke skříni přístroje (10).

### Zavěšení popruhu

12. Otevřete uzávěr na popruh (5).
13. Zavěste nosný popruh (5) do upevňovacích otvorů (6) na skříni motoru (11). Uzávěr na popruh opět uzavřete.

## Obsluha



**Pozor nebezpečí zranění!** Při práci s přístrojem noste vhodný oděv a pracovní rukavice. Před každým použitím se přesvědčte, zda je přístroj v dobrém funkčním stavu. Ujistěte se, zda jsou záchytný vak a trubka namontovány a zda je nosný popruh pro práci správně nastaven. V případě poškozeného spínače se s přístrojem nesmí pracovat. Dbejte na to, aby síťové napětí souhlasilo s typovým štítkem na přístroji.



Mějte na paměti ochranu proti hluku a místní předpisy. Přístroj používejte jen v rozumnou dobu, ne brzo ráno nebo pozdě večer, protože byste mohli rušit okolí.



**Po vypnutí přístroje se lopatkové kolo ještě nějaký čas otáčí. Nebezpečí zranění otáčejícím se nástrojem.**

## Uvedení do provozu



Před zapnutím dbejte na to, aby se přístroj nedotýkal jakýchkoliv předmětů. Dbejte na bezpečný postoj.



1. Na konci prodlužovacího kabelu vytvořte smyčku a upevníte ji k držáku kabelu (13). Tahovým odlehčením se zabrání nechtěnému rozpojení elektrického přípoje.
2. Připojte přístroj k síťovému napětí.
3. Přehodte popruh (5) a nastavte ho na optimální délku. Držte přístroj jednou rukou za rukojeť přístroje (9) a druhou za přidavnou rukojeť (4) (viz malý obrázek).
4. Provozní režim zvolíte voličovým přepínačem provozních režimů (14) na požadovaný symbol. Spínač slyšitelně zacvakne.



provozní režim



provozní režim foukání



**Před změnou provozního režimu se přístroj musí bezpodmínečně vypnout.**

5. Zařízení zapnete stiskem zapínače/vypínače (8). Zařízení se rozběhne. Chcete-li zařízení vypnout, zapínač/vypínač (8) uvolněte.
6. Pomocí regulátoru otáček (7) nastavte optimální intenzitu foukání a sání.



Z důvodu snížení hladiny hluchnosti a spotřeby proudu přístroje pracujte na co nejnižších otáčkách motoru.

## Práce s přístrojem



Přístroj se smí používat pouze následujícími dvěma způsoby: jako sací zařízení k nasávání suchého listí, jako dmýchadlo k hromadění suchého listí nebo k dofouknutí z těžko dostupných míst (např. pod auty). Jako sací zařízení funguje také jako řezačka. Suché listí je rozdrveno, jeho objem se zmenší a připraví se pro přípravné kompostování. Jakékoliv jiné než výše popsané použití může vést k poškození stroje a představovat nebezpečí pro uživatele.



Při práci dbejte na to, abyste přístrojem nenařezali na tvrdé předměty, které by jej mohly poškodit. Nenasávejte pevné předměty, jako kameny, silné větve anebo odřezky větví, šišky anebo podobné předměty, poněvadž tyto by mohly poškodit přístroj, zejména však sekací zařízení. *Opravy těchto škod nepodléhají záruce.*



**Při zablokování lopatkového kola a poškození nebo zamotání kabelu ihned vytáhněte síťovou zástrčku! Nebezpečí úrazu elektrickým proudem!**

### Provozní režim sání:

- Umístěte voličový spínač provozního režimu na symbol (viz Uvedení do provozu).  Zkontrolujte, zda je sběrný pytel správně namontovaný.
- Dbejte, abyste nenasávali naráz příliš velká množství listí. Zabráníte tak ucpání foukací/sací trubky a zablokování lopatkového kola.



Aby se sběrný pytel zbytečně neopotřeboval, zabraňte tomu, abyste ho během práce táhli po zemi.



**Jestliže se přístroj během obsluhy náhle zastaví a nebude sát, je třeba ho ihned vypnout. Vytáhněte zástrčku a přesvědčete se o tom, že mezi křídlovým kolem šrotovacího zařízení není sevřený žádný materiál. Proveďte práce podle popisu v kapitole „Čištění a údržba“. Jestliže se přístroj poté nespustí, obraťte se na Vaše servisní středisko.**

### Vyprázdnění sběrného pytle:

Jestliže je záchytný vak plný, sníží se značně sací výkon. Pokud je sáček plný nebo poklesne sací výkon přístroje, je třeba záchytný vak vyprázdnit.



Vypněte přístroj a před vyprázdněním záchytného vaku vytáhněte síťovou zástrčku. Nebezpečí úrazu elektrickým proudem!



- Počkejte, dokud se křídlové kolo nezastaví.
- K odstranění sběrného pytle (16) vyvěste poutka (18a+18b) a stiskněte oba boční zaklapávací uzávěry Klick-In (22) na nosném rámu (15) dovnitř.
- Otevřete zip (**A** 17) na sběrném pytli (16) a kompletně ho vyprázdňte.
- Namontujte opět vyprázdněný sběrný pytel (viz také montážní návod).



Kompostovatelný materiál nepatří do domácího odpadu!

## Režim foukání:

- Nastavte volicí spínač režimu na symbol (viz kapitola Uvedení do provozu).
- Optimálního výsledku při použití dmychadla docílíte při vzdálenosti od země 5 - 10 cm.
- Začněte pracovat na nejvyšší foukací výkon, tím rychle smetete volně poleující listí. Nižší výkon vyberte ke zhuštění dřívě smeteného listí.
- Před foukáním odstraňte kartáčem nebo hráběmi listí, které přilnulo k podkladu.
- Velmi suché listí před foukáním zvlhčete, aby se nezvířil prach.
- Vodicí kladky na konci trubky slouží k usnadnění práce na rovných plochách.



Pravidelně provádějte následující údržbářské a čisticí práce. Bude tím zaručeno dlouhé a spolehlivé používání.

## Čištění



Provádějte čištění ihned po práci, jinak dojde ke **ztvrdnutí a usazení** špíny a zbytků listí, které případně již nelze odstranit bez demontáže motorové skříně. **Tyto čisticí práce nepodléhají záruce.**



Nepoužívejte čisticích prostředků anebo rozpouštědel. Mohli byste tím přístroj nevratně poškodit. Chemické látky mohou díly přístroje z plastu rozleptat.



**Směřujte proud vzduchu pryč od sebe. Dbejte na to, abyste nerozvířili těžké předměty, a tím někoho neporanili nebo něco nepoškodili.**

## Čištění a údržba



Před prováděním prací na přístroji vytáhněte zástrčku.



**Nechejte práce, které nejsou popsány v tomto návodu, provést námi zmocněným zákaznickým střediskem. Používejte pouze originální díly.**



Zkontrolujte přístroj před každým použitím, zda se nevyskytují viditelné závady jako uvolněné, opotřebené nebo poškozené díly, zda jsou šrouby nebo jiné díly správně upevněny. Vyměňte poškozené díly. Pravidelně kontrolujte, zda není sběrný pytel opotřebovaný nebo poškozený.

- Pravidelně čistěte skřín přístroje, trubku a větrací otvory měkým kartáčem anebo hadrem. Nikdy nečistěte přístroj pod tekoucí vodou.
- Po skončení práce sejměte záchytný vak, převraťte jej naruby a pořádně jej vykartáčujte. Takto zabráníte vzniku plísňe a nepříjemného zápachu.
- Z výfukové části odstraňte případné zbytky rozsekaného listí.

## Jak odstranit ucpání

Listí a čerstvé odřezky rostlin mohou přístroj přip. ucpat.

### Čištění výfukové oblasti:

1. Sejměte záchytný vak.
2. Vyčistěte vnější výfukovou oblast přístroje.
3. Nastavte volicí spínač režimu na symbol vysávání.
4. Odstraňte zbytky nečistot uvnitř výfukové oblasti za pomoci kartáče (např. na láhve). Větší předměty odstraňte tupým nástrojem bez ostří.



## Čištění foukací/sací trubky a křídlového kola:

1. Povolte upevňovací 2 šrouby trubky (A 3a+3b) a sejměte oba díly foukací/sací trubky (A 2a+2b).
2. Vyčistěte vnitřek dvoudílné foukací/sací trubky.
3. Odstraňte usazené nečistoty na křídlovém kole opatrně pomocí kartáče na láhve apod. a zablokované předměty pomocí tupého a neostrého nástroje.
4. Zkontrolujte, zda se křídlové kolo lehce otáčí a je v bezvadném stavu. Nechejte defektní křídlové kolo vyměnit zmocněným zákaznickým střediskem.
5. Namontujte opět foukací/sací trubku a přišroubujte ji.

## Výměna záchytného vaku

Poškozený záchytný vak vyměňte. Použijte pouze originální záchytný vak (viz kapitola „Náhradní díly“), jinak zanikne nárok na záruku.

## Uskladnění

- Přístroj skladujte na suchém místě, chráněném před mrazem, ke kterému nemají přístup děti.
- Nevystavujte přístroj přímému slunečnímu světlu, skladujte jej v temnotě nebo v pološeru.
- Neobalujte přístroj nylonovými pytli, poněvadž by se mohla tvořit vlhkost.
- Na konci sezóny a pro přezimování přístroj řádně vyčistěte. Vyčistěte záchytný vak tím způsobem, že jej sejmete, vyprázdníte a vyperete ve vlažné vodě za použití neutrálního mýdla. Usušený vak opět připevněte.

## Odklizení a ochrana okolí

Přístroj, příslušenství a obal odevzdejte v souladu s požadavky na ochranu životního prostředí do recyklační sběrně.



Elektrické přístroje nepatří do domácího odpadu

Odevzdejte jej ve sběrně šrotu. Použité díly z plastu a kovu se tam dle druhu materiálu roztřídí a mohou se pak zavést do recyklace. Dotažte se k tomuto tématu ve Vašem servisním středisku.

Likvidaci vašich zaslanych poškozených přístrojů provádíme bezplatně.

## Technická data

Vysavač listí .....	EL 2800
Jmenovité vstupní napětí.....	230-240 V~, 50 Hz
Otáčky naprázdno .....	6000-15000 min <sup>-1</sup>
Jmenovitý výkon, max. ....	2800 W
Ochranná třída.....	□ II
Rychlost vystupujícího vzduchu .....	140-270 km/h
Sací výkon, max. ....	14 m <sup>3</sup> /min
Objem záchytného vaku .....	40 l
Stupeň zdrobnění .....	max. 1:10
Hmotnost .....	3,2 kg
Úroveň akustického tlaku (L <sub>PA</sub> ) .....	86 dB(A); K <sub>PA</sub> =3 dB
Úroveň akustického výkonu (L <sub>WA</sub> ) zaručená .....	99 dB(A)
měřená .....	96,0 dB(A); K <sub>WA</sub> =3 dB
Vibrace (a <sub>h</sub> ).....	4,5 m/s <sup>2</sup> ; K=1,5 m/s <sup>2</sup>

Zvuk a vibrace: Akustické hodnoty a hodnoty vibrace byly určeny dle norem a předpisů, jmenovaných v prohlášení o konformitě. Provozní stavy během měření a postupy použité pro měření dle EN 15503; Annex A; Annex B.



- **Varování!** Toto elektrické nářadí vytváří během provozu elektromagnetické pole. Toto pole může za určitých okolností omezovat aktivní nebo pasivní lékařské implantáty. Pro snížení nebezpečí vážného nebo smrtelného zranění doporučujeme osobám s lékařskými implantáty před obsluhou stroje konzultovat implantát se svým lékařem a výrobcem.

Technické a optické změny mohou být v rámci dalšího vývoje provedeny bez oznámení. Všechny míry, pokyny a údaje tohoto návodu k obsluze nejsou proto zaručeny. Právní nároky, které budou kladeny na základě tohoto návodu k obsluze, nelze proto uplatnit.

Tento přístroj je určený pro provoz v síti el. proudu s impedancí systému  $Z_{max}$  v místě připojení (domovní přípojka) do hodnoty maximálně 0,28 Ohm. Uživatel musí zabezpečit, aby byl přístroj provozovaný jen připojením do sítě el. proudu, která tento požadavek plní. Pokud je to nutné, tak se na impedanci v systému můžete zeptat místního energetického podniku.

## Náhradní díly

Náhradní díly objednávejte přímo v našem servisním středisku.

### Objednací čísla příslušenství:

91104238..... sběrný pytel s držákem  
 91104241.....vodicí kolečka  
 91104236..... popruh

V případě potřeby dalších náhradních dílů najdete čísla dílů v rozkresu.

**Náhradní díly a příslušenství obdržíte na stránkách [www.grizzly-service.eu](http://www.grizzly-service.eu)**

## Záruka



Pro tento přístroj poskytujeme záruku po dobu 24-ti měsíců. Tato záruka platí pouze vůči prvnímu kupujícímu a není přenosná. Při komerčním použití záruka zanikne. Škody, které jsou způsobeny přirozeným opotřebením, přetížením anebo nesprávnou obsluhou jsou ze záruky vyloučeny. Určité součásti podléhají normálnímu opotřebením a jsou proto ze záruky vyloučeny. K tomu patří zejména lopatkové kolo, záchytný vak a uhlíky motoru, pokud závady nelze zdůvodnit chybami materiálu. Dalším předpokladem pro záruční služby je podmínka, že byly dodrženy v provozním návodu uvedené pokyny k čištění a údržbě. Poruchy, vzniklé následkem závad materiálů a chyb výrobce, se bezplatně odstraní náhradní dodávkou anebo opravou. Předpokladem je, aby byl přístroj prodejci vrácen nerozložený a s dokladem o koupi a záruce.

Opravy, nepodléhající záruce, můžete nechat provést za poplatek našim servisním střediskem. Naše servisní středisko Vám s potěšením vystaví předběžný rozpočet nákladů. Zpracovat můžeme pouze ty přístroje, které nám byly zaslány vyplaceně a dostatečně zabalené.

**Před zasláním se prosím přesvědčte, zda přístroj nebyl klasifikován jako „neskladné zboží“. K tomu by mohlo dojít, jestliže není dostatečně zabalen nebo jestliže je přístroj zabalen pouze v balicím papíru. Přístroje, zaslané nevyplaceně – jako neskladné zboží, expres anebo jinou zvláštní přepravou – nebudou přijaty.** Likvidaci vašich zaslaných poškozených přístrojů provádíme bezplatně.

Náhradní díly a příslušenství obdržíte na stránkách [www.grizzly-service.eu](http://www.grizzly-service.eu)

## Hledání chyb

Problém	Možná příčina	Odstranění poruchy
Přístroj nespouští	Chybí síťové napětí	Kontrola zásuvky, kabelu, vedení, zástrčky a pojistky, po případě oprava elektroodborníkem
	Vadný spínač/vypínač (8)	Oprava servisní službou
	Opotřebované uhlíky	
	Vadný motor	
	Není kompletně namontovaná foukací/sací trubka (2a+2b)	Správně namontujte dvoudílnou foukací/sací trubku (2a+2b)
Přístroj pracuje přerušovaně	Poškozený proudový kabel	Kontrolovat kabel, po případě vyměnit
	Interní studený spoj	Oprava servisní službou
	Vadný spínač/vypínač (8)	
Nízký nebo žádný sací výkon	Plný záchytný vak (16)	Vyprázdnit záchytný vak (16)
	Znečištěný záchytný vak (16)	Vyčistit záchytný vak (16)
	Volič v nesprávné (14) poloze	Volič nastavit (14) na symbol nasávání 
	Ucpaný anebo cizím předmětem blokováný přístroj	Odstranit ucpání anebo blokování (viz kapitolu Čištění a údržba)
Nízký nebo žádný vyfukovací výkon	Volič v nesprávné (14) poloze	Volič nastavit (14) na symbol vyfukování 
	Regulátor otáček (7) v nesprávné poloze	Zvyšte výkon na regulátoru otáček (7)
Lopatkové kolo se nepohybuje	Cizí předmět blokuje lopatkové kolo	Odstranit blokování (viz kapitolu Čištění a údržba)

## Turinys

<b>Saugos nurodymai</b> .....	<b>100</b>
Paveikslėliai ant prietaiso.....	100
Instrukcijoje naudojami simboliai ...	101
Bendrieji saugos nurodymai.....	101
<b>Paskirtis</b> .....	<b>104</b>
<b>Bendrasis aprašymas</b> .....	<b>104</b>
Apžvalga .....	104
Veikimo aprašymas.....	104
<b>Montavimas</b> .....	<b>105</b>
Išpakavimas .....	105
Montavimas .....	105
<b>Valdymas</b> .....	<b>106</b>
Eksploatavimo pradžia .....	106
Darbas su prietaisu .....	106
<b>Valymas ir techninė priežiūra</b> .....	<b>108</b>
Valymas .....	108
Užsikimšusio prietaiso išvalymas ..	108
Lapų surinkimo maišo pakeitimas .	109
<b>Laikymas</b> .....	<b>109</b>
<b>Utilizavimas / aplinkos apsauga</b> .....	<b>109</b>
<b>Techniniai duomenys</b> .....	<b>109</b>
<b>Atsarginės dalys</b> .....	<b>110</b>
<b>Garantija</b> .....	<b>110</b>
<b>Remonto tarnyba</b> .....	<b>110</b>
<b>Gedimų paieška</b> .....	<b>111</b>
<b>Originalios EB atitikties deklaracijos vertimas</b> .....	<b>128</b>
<b>Trimatis vaizdas</b> .....	<b>130</b>
<b>Grizzly Service-Center</b> .....	<b>131</b>



Prietaiso negalima naudoti šlapims medžiagoms siurbti! Nesiurbkite juo šlapių medžiagų (lapų ir šiukšlių), nes gali užsikimšti smulkintuvas ir dėl to sumažėti siurbimo galia. Tokiu atveju prietaisą reikia išardyti ir išvalyti. Šį darbą turi atlikti kvalifikuotas elektrikas; tai nėra numatyta garantinėse sąlygose.

## Saugos nurodymai

Šiame skyriuje pateikiami pagrindiniai saugos potvarkiai, kurių reikia laikytis dirbant su prietaisu.

### Paveikslėliai ant prietaiso

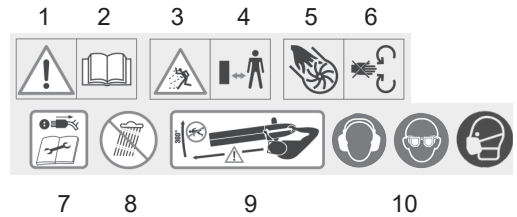

- 1 Įspėjimas! Atsargiai!
- 2 Prieš naudojimą atidžiai perskaitykite. Išsaugokite, kad galėtumėte paskaityti vėliau.
- 3 Gali kilti pavojus susižeisti dėl siurblio svaidomų daiktų!
- 4 Pašaliniams asmenims liepkite pasitraukti nuo prietaiso.
- 5 Gali kilti pavojus dėl besisukančių prietaiso dalių!
- 6 Nekiškite rankų ir pėdų prie prietaiso įsiurbimo angos, kol sukasi ventiliatorius.
- 7 Prieš atlikdami techninės priežiūros ir remonto darbus, atjunkite prietaisą nuo maitinimo šaltinio. Atjunkite prietaisą nuo maitinimo šaltinio, jei yra pažeistas laidas.
- 8 Saugokite prietaisą nuo drėgmės. Nedirbkite per lietus.
- 9 Dirbdami laikykitės saugaus 5 metrų atstumo nuo kitų objektų.
- 10 Dėvėkite akių ir klausos organų apsaugą.



Elektros prietaisų negalima išmesti kartu su buitinėmis atliekomis.



Apsaugos klasė II



Garso galios lygio Lwa nurodymas dB.



Dėmesio! Prieš įjungiant įrenginį abu įsiurbimo vamzdžiai ir įrenginio korpusas pirmiausia turi būti sujungti ir priveržti dviem korpuso varžtais.

## Instrukcijoje naudojami simboliai



**Pavojaus ženklas su duomenimis, kaip išvengti žalos žmonėms ir materialiniam turtui.**



Privalomasis ženklas su duomenimis, kaip išvengti žalos materialiniam turtui.



Informacinis ženklas, kuriame pateikiama informacijos, kaip geriau naudoti prietaisą.

## Bendrieji saugos nurodymai

### Darbas su prietaisu:



Prieš pradėdami darbą, susipažinkite su visomis prietaiso dalimis ir tinkamu prietaiso naudojimo reikalavimais. Įsitikinkite, kad, iškilus būtinybei, prietaisą galėsite iškart išjungti. Nė tinkamai jį naudojant, galima sunkiai susižeisti.



Dėmesio! Siekiant apsisaugoti nuo elektros smūgio, sužeidimo ar gaisro pavo-

jaus, kai dirbate su prietaisu, turi būti laikomasi šių pagrindinių saugos priemonių:

- Asmeninės apsaugos priemonės skirtos apsaugoti Jūsų ir kitų asmenų sveikatą bei užtikrinti, kad prietaisas veiktų sklandžiai.
  - Dėvėkite tinkamus drabužius, pavyzdžiui, tvirtus batus neslidžiais padais, patvarias ilgas kelnes, pirštines, apsauginius akinius ir klausos apsaugos priemones. Nenaudokite prietaiso basi arba avėdami atvirą avalynę. Užsidėkite respiratorių, kad apsisaugotumėte nuo dulkių.
  - Nedėvėkite drabužių ar papuošalų, kuriuos prietaisas galėtų įsiurbti. Ilgus plaukus uždenkite apsauginiu galvos apdangalu.
- Siekdami išvengti pavojaus, reguliariai tikrinkite, ar prietaisas tinkamas naudoti ir nėra pažeidimų.
- Šio prietaisu negali naudotis vaikai. Be to, dirbti su prietaisu draudžiama asmenims, kurie nėra gerai susipažinę su naudojimosi instrukcija. Įstatymais ir vietos nuostatomis gali būti nustatytas mažiausias amžius, nuo kurio leidžiama naudotis prietaisu.
- Šį įrenginį leidžiama naudoti ribotų fizinių, jutiminių arba protinių gebėjimų ar nepakankamai patirties ir žinių turintiems asmenims, jei jie yra prižiūrimi ir buvo instrukuoti, kaip saugiai naudotis įrenginiu, bei suvokia su tuo susijusius pavojus. Žaisti su įrenginiu vaikams draudžiama.

- Neleiskite liesti prietaiso ar ilginamojo laido kitiems asmenims. Laikykite prietaisą atokiau nuo žmonių, ypač nuo vaikų, ir naminių gyvūnų.
- Būkite atidūs, kai netoliese yra vaikų, gyvūnų, atviri langai ir t. t. Pučiama medžiaga gali nuskrieti jų kryptimi. Jeigu jie yra netoliese, nutraukite darbą. Laikykitės saugaus 5 metrų atstumo nuo kitų objektų.
- Nejunkite prietaiso, jei jis laikomas apverstas arba neparuoštas dirbti.
- Užtikrinkite, kad prietaiso niekas neįjungtų netyčia. Prieš prijungdami prietaisą prie elektros tinklo, jį pakeldami ar nešdami įsitikinkite, kad prietaisas išjungtas.  
Jei nešdami prietaisą pirštą laikote ant jungiklio arba jei prijungiant prie elektros šaltinio prietaisas yra įjungtas, gali įvykti nelaimingas atsitikimas.
- Nenukreipkite veikiančio prietaiso į žmones, ypač į akis ir ausis.
- Susipažinkite su savo aplinka ir atkreipkite dėmesį į galimus pavojus, kurių tam tikromis aplinkybėmis dirbdami galite neišgirsti.
- Pasirūpinkite, kad dirbdami, ypač šlaituose, stovėtumėte tvirtai. Laikykite prietaisą abiem rankomis ir dirbkite tik tinkamai sureguliuavę nešiojimo diržą.
- Nepasilenkite per daug, kad neprarastumėte pusiausvyros.
- Patikrinkite plotą, kurį reikia išvalyti, ir pašalinkite visus laidus, akmenis, skardines bei kitas šiukšles.
- Prieš pradėdami siurbliu siurbti arba pūsti, pašalinkite šiukšles grėbliu arba šluota.
- Laikykite pūtimo antgalį nukreipę žemyn taip, kad oro srautas judėtų prie pat žemės.
- Labai sausomis sąlygomis šiek tiek sudrėkinkite paviršių arba naudokite purkštuvą, kad kiltų mažiau dulkių.
- Nekiškite pirštų ir pėdų prie įsiurbimo angos ir ventilatoriaus. Yra pavojus susižaloti.
- Nedirbkite su prietaisu, jei esate pavargęs ar išsiblaškęs arba vartojote alkoholį ar vaistus. Visada laiku darykite pertraukas. Darbo metu elkitės tinkamai. Dirbdami judėkite lėtai, nebėkite.
- Ilgai naudojant prietaisą dėl vibracijos gali sutrikti rankų kraujotaka. Vis dėlto darbo su siurbliu trukmę galite pailginti naudodami tinkamas apsaugines pirštines arba darydami reguliarias pertraukas.
- Nenaudokite prietaiso per lietu, blogu oru arba drėgnoje aplinkoje. Dirbkite tik dienos šviesoje arba esant geram dirbtiniam apšvietimui.
- Nenaudokite prietaiso, kuris yra pažeistas, nėra visiškai sumontuotas arba buvo perdarytas be gamintojo patvirtinimo. Prieš naudodami prietaisą, patikrinkite jo saugumo būklę, ypač maitinimo laidą ir jungiklį.
- Prietaisą naudokite tik tada, kai jis visiškai surinktas.
- Naudokite prietaisą siurbimo režimu tik jei pritvirtintas lapų surinkimo maišas. Dažnai tikrinkite, ar lapų surinkimo maišas nesusidėvėjo ir nebuvo pažeistas.

- Nesiurbkite degančių, įkaitusių ar rusenančių medžiagų (pvz., cigarečių, žarijų ir t. t.), garų arba degių, nuodingų ar sprogstamųjų medžiagų.
- Naudokite tik originalias atsargines dalis ir reikmenis, kuriuos tiekia arba rekomenduoja gamintojas.
- Ištraukite kištuką iš elektros lizdo, jei:
  - prietaiso nenaudojate, jį gabenate arba paliekate be priežiūros;
  - prietaisą tikrinate, valote arba tvarkote, jam užsikirtus;
  - atliekate jo valymo ar priežiūros darbus arba keičiate dalis;
  - pažeistas maitinimo arba ilginamasis laidas;
  - buvo įsiurbti netinkami daiktai arba pajutote neįprastą vibraciją.
- Nebandykite remontuoti prietaiso savarankiškai, jei neturite atitinkamos kvalifikacijos. Bet kokie darbai, kurie nėra nurodyti šioje instrukcijoje, gali būti atliekami tik mūsų įgaliotose dirbtuvėse.
- Nenaudokite prietaiso uždarose arba blogai vėdinamose patalpose.
- Nenaudokite prietaiso, jei arti yra degių skysčių arba dujų. Nesi laikant šio reikalavimo, gali kilti gaisro arba sprogimo pavojus.
- Prietaisą laikykite sausoje vietoje, kur jo negalėtų pasiekti vaikai.
- Rūpestingai prižiūrėkite savo prietaisą. Reguliariai valykite ventiliacijos angas ir laikykitės priežiūros reikalavimų.
- Visas vėdinimo angas apsaugokite nuo šiukšlių.

### **Elektros sauga:**

- Įsitikinkite, kad maitinimo įtampa atitinka nurodytąją techninių duomenų lentelėje.
- Jei įmanoma, prietaisąjunkite prie lizdo su sumontuotu nuotėkio srovės įtaisu (RCD), kurio nominali liekamoji darbinė srovė neviršija 30 mA.
- Kiekvienąkart prieš naudodami prietaisą patikrinkite, ar maitinimo ir ilginamasis laidas nepažeisti ir nesusidėvėję. Venkite prisiliesti prie įžemintų dalių (pvz., metalinių tvorų, stulpų).
- Ilginamojo laido jungtis turi būti apsaugota nuo vandens purslų ir pagaminta iš gumos arba ja aprausta. Rinkitės tik ilginamuosius laidus, kurie skirti naudoti lauke ir atitinkamai paženklinėti. Ilginamojo laido skerspjūvis turėtų būti mažiausiai 2,5 mm<sup>2</sup>. Prieš naudodami visada visą laidą išvyniokite iš ritės. Patikrinkite, ar laidas nepažeistas.
- Laidas turi būti atokiau nuo darbo zonos; iš esmės jis turi būti dirbančiajam už nugaros.
- Naudokite ilginamajam laidui pritvirtinti skirtą įtempimo mažinimo įtaisą.
- Nenešiotkite prietaiso paėmę už laido. Netraukite už laido, kad ištrauktumėte kištuką iš elektros lizdo. Saugokite laidą nuo karščio, tepalų ir aštrių kraštų.
- Negalima naudoti pažeisto laido, jungties ir kištuko arba reikalavimų neatitinkančių maitinimo laidų. Jeigu maitinimo laidas pažeistas, tuoj pat ištraukite kištuką iš lizdo.  
*Jokių būdu nelieskite maitinimo laido, kol kištukas neištrauktas.*

- Jei bus pažeistas šio prietaiso prijungimo laidas, kad nekiltų jokios grėsmės jį turi pakeisti gamintojas, klientų aptarnavimo skyriaus darbuotojai ar kitas kvalifikuotas asmuo.
- Nenaudokite prietaiso, jei negalima įjungti ir išjungti jungiklio. Sugedusius jungiklius reikia pakeisti aptarnaujančioje remonto dirbtuvėje.
- Neperkraukite savo prietaiso. Naudokite jį tik pagal paskirtį. Nenaudokite nedidelės galios prietaisų sunkiems darbams atlikti.

## Paskirtis

Prietaisas skirtas tik siurbti ir pūsti sausus lapus privačių namų ir nedideliuose soduose. Naudojant prietaisą bet kokiais kitais, išskyrus aiškiai leidžiamais pagal šią instrukciją, būdais, jis gali sugesti, be to, gali kilti pavojus naudotojui.

Prietaiso negalima naudoti ten, kur yra sveikatai kenksmingų dulkių, arba siurbti šlapių medžiagų.

Prietaisas skirtas naudoti suaugusiems. Vyresni nei 16 metų jaunuoliai gali naudoti prietaisą tik tada, jei yra prižiūrimi. Draudžiama naudoti prietaisą per lietu arba drėgnoje aplinkoje.

Šis prietaisas nepritaikytas naudoti komerciniais tikslais. Naudojant komerciniais tikslais netenkama teisės į garantiją.

Prietaisą valdantis arba naudojantis asmuo yra atsakingas už nelaimingus atsitikimus arba žmonėms ir jų nuosavybei padarytą žalą.

Gamintojas neatsako už žalą, atsiradusią dėl naudojimo ne pagal paskirtį arba netinkamo valdymo.

## Bendrasis aprašymas Apžvalga

- |          |         |   |
|----------|---------|---|
| <b>A</b> | 1       | Ratukai                                   |
|          | 2a+2b   | Dviejų dalių pūtimo ir siurbimo vamzdis   |
|          | 3a+3b   | Vamzdžių tvirtinimo varžtai (nesimato)    |
|          | 4       | Papildoma rankena                         |
|          | 5       | Diržas nešioti per petį                   |
|          | 6       | Diržo tvirtinimo kilpa                    |
|          | 7       | Apsukų reguliatorius                      |
|          | 8       | Įjungimo / išjungimo jungiklis            |
|          | 9       | Pagrindinė rankena                        |
|          | 10      | Vėdinimo angos                            |
|          | 11      | Variklio korpusas                         |
|          | 12      | Maitinimo laidas                          |
|          | 13      | Laido laikiklis                           |
|          | 14      | Darbo režimo perjungiklis                 |
|          | 15      | Lapų surinkimo maišo rėmas                |
|          | 16      | Lapų surinkimo maišas                     |
|          | 17      | Užtrauktukas maišui ištuštinti (nesimato) |
|          | 18a+18b | Lapų surinkimo maišo tvirtinimo kilpos    |
|          | 19      | Pūtimo anga                               |
|          | 20      | Siurbimo anga                             |
|          | 21      | Kreipiamųjų ratukų laikiklis              |

## Veikimo aprašymas

Lapų siurblys turi lapų susiurbimo įrenginį ir pūstuvą, skirtus dirbti siurbimo ir pūtimo režimu. Naudojant prietaisą siurbimo režimu, susiurbti lapai susmulkinami, kad sumažėtų jų tūris, ir surenkami į lapų surinkimo maišą. Naudojant prietaisą pūtimo režimu, lapus galima greitai supūsti į krūvą arba išpūsti iš sunkiai pasiekiamų vietų.

Tam, kad būtų lengviau slinkti pūtimo / siurbimo vamzdį palei žemę, apatiniame vamzdžio gale įtaisyti ratukai.

Siekiant užtikrinti dirbančiojo saugą, prietaisas gali būti naudojamas tik tinkamai pritvirtinus siurbimo vamzdį ir lapų surinki-



mo maišą. Saugos sumetimais šis prietaisas izoliuotas, jo negalima įžeminti. Informacijos apie valdymo elementų veikimą rasite tolesniuose aprašymuose.

## Montavimas



Prieš pradėdami visus darbus iš prietaiso ištraukite tinklo kištuką. Naudokite tik originalias dalis.

## Išpakavimas

Prietaisą atsargiai išimkite iš pakuotės ir patikrinkite, ar yra visos toliau nurodytos dalys. Pakuotę utilizuokite pagal nurodymus.

- Dviejų dalių pūtimo ir siurbimo vamzdis + 2 vamzdžių tvirtinimo varžtai (ilgas)
- Pagrindinė rankena su 2 tvirtinimo varžtais (trumpas)
- Kreipiamieji ratukai su laikikliu
- Diržas nešioti per petį
- Variklio korpusas
- Lapų surinkimo maišas
- Eksploatavimo instrukcija

## Montavimas



**Prietaisą galima pradėti naudoti tik visiškai sumontavus ir suveržus pūtimo ir siurbimo vamzdį bei pritvirtinus lapų surinkimo maišą ir diržą nešioti per petį.**

### B

#### Pagrindinės rankenos montavimas

1. Užstumkite pagrindinę rankeną (9) ant rankenos laikiklių viršutiniame ir galiniame variklio korpusuose (11).
2. Patikrinkite, kad padėtis būtų teisinga.
3. Tvirtai prisukite pagrindinę rankeną (9) 2 pridedamais varžtais.

#### Pūtimo ir siurbimo vamzdžio montavimas

4. Ištraukite viena iš kitos abi sustumtas pūtimo / siurbimo vamzdžio dalis (2a + b).
5. Įstatykite abi pūtimo ir siurbimo vamzdžio dalis (2a+b) vieną į kitą ir suveržkite jas tarpusavyje varžtais (3a).
6. Įstatykite viršutinį pūtimo ir siurbimo vamzdžio (2b) galą į variklio korpusą (11) esančią pūtimo ir siurbimo angą.
7. Pritvirtinkite pūtimo ir siurbimo vamzdį tvirtinamaisiais varžtais (3b).

#### Kreipiamųjų ratukų montavimas

8. Įstumkite laikiklį (21) ant apatinio pūtimo / siurbimo vamzdžio (2) ir tvirtai priveržkite laikiklį.
9. Uždėkite kreipiamuosius ratukus (1) dešinėje ir kairėje ant laikiklio (21). Jie užsifiksuoja.

#### Lapų surinkimo maišo montavimas

10. Įstatykite lapų surinkimo maišo fiksuojamąjį rėmą (15) į variklio korpusą (11) esančią pūtimo ir siurbimo angą taip, kad tvirtinimo detalės (22) girdimai užsifiksuotų (spragtelėtų).
11. Pritvirtinkite lapų surinkimo maišo tvirtinimo kilpas (18a+b) atitinkamai prie viršutinio pūtimo ir siurbimo vamzdžio (2b) galo bei prie prietaiso korpuso (11).

#### Diržo įkabinimas

12. Atfiksukite diržas nešioti per petį (5) fiksatorių.
13. Įkabininkite diržą nešioti per petį (5) į tvirtinimo kilpą (6) ant variklio korpuso (11). Vėl užfiksukite diržas nešioti per petį (5) fiksatorių.

## Valdymas



Naudodami prietaisą dėvėkite tinkamus drabužius bei darbinės pirštines.

Prieš pradėdami darbą, visuo-  
met įsitikinkite, kad prietaisas  
yra techniškai tvarkingas. Įsi-  
tikinkite, kad lapų surinkimo  
maišas ir vamzdis yra tinkamai  
sumontuoti, o diržas yra tinka-  
mai sureguliuotas dirbt.  
Draudžiama toliau dirbti prietaisu,  
jei vienas iš jungiklių pažeistas.  
Atkreipkite dėmesį, kad tinklo  
įtampos duomenys turi sutapti  
su prietaiso specifikacijų lente-  
lės duomenimis.



Atkreipkite dėmesį į apsaugą nuo  
triukšmo ir vietoje galiojančius po-  
tvarkius. Eksploatuokite prietaisą  
tik tinkamu paros laiku, t. y. nenau-  
dokite jo nei anksti ryte, nei vėlai  
vakare, kai keliamas triukšmas  
galėtų trukdyti aplinkiniams.



Išjungus maitinimą, ventiliato-  
rius dar kurį laiką sukasi.  
Kyla pavojus susižeisti dėl besi-  
sukančių dalių.

## Eksploatavimo pradžia



Prieš įjungdami prietaisą įsitikin-  
kite, kad jis prie nieko nesiliečia.  
Įsitikinkite, kad stovite tvirtai.



1. Laido gale padarykite kilpą ir  
pritvirtinkite ją prie laido laikiklio  
(13). Taip bus užtikrinta, kad  
sumažėjus įtempimui, netyčia  
neišsijungs elektros jungtis.
2. Prijunkite prietaisą prie elektros  
tinklo.

3. Užsidėkite diržą (5) ir nusista-  
tykite tinkamą jo ilgį. Laikykite  
prietaisą viena ranka už pagrini-  
nės rankenos (9), o kita – už  
papildomos rankenos (4).
4. Norėdami pasirinkti darbo re-  
žimą, pasukite darbo režimo  
perjungiklį (14) ties norimu sim-  
boliu. Jungiklis girdimai užsifik-  
suoja (spragtelį).



Siurbimo režimas



Pūtimo režimas



Prieš keičiant darbo režimą, prie-  
taisą būtina išjungti.

5. Norėdami įjungti, paspauskite  
įjungimo ir išjungimo jungiklį (8).  
Prietaisas įsijungia.  
Norėdami išjungti, atleiskite įjun-  
gimo / išjungimo jungiklį (8).
6. Apsukų reguliatoriumi (7) nusta-  
tykite optimalų pūtimo ir siurbi-  
mo stiprumą.



Norėdami užtikrinti, kad šio prietai-  
so skleidžiamo triukšmo lygis bei  
elektros energijos sunaudojimas  
būtų kuo mažesni, taip pat siekdami  
išvengti vibracijos, nustatykite ma-  
žiausias galimas variklio apsakas.

## Darbas su prietaisu



Prietaisas gali būti naudojamas  
šiems tikslams:

- Kaip siurblys nudžiūvusiems,  
sausiesiems lapams susiurbti; kaip  
pūtimo įtaisas nudžiūvusiems,  
sausiesiems lapams supūsti į krūvas  
arba išpūsti iš sunkiai prieinamų  
vietų (pvz., iš po automobilių).

- Siurbimo režimu prietaisais taip pat veikia kaip smulkintuvus, t. y. sausi lapai susmulkinami, sumažinamas jų tūris ir jie paruošiami kompostuoti.

Naudojant prietaisą bet kokiais kitais, išskyrus pirmiau aprašytuosius, būdais, jis gali sugesti, be to, gali kilti pavojus naudotojui.



Darbo metu būkite atsargūs, t. y. netrankykite prietaiso į kietus daiktus, nes jis gali sugesti. Niekomet nesiurbkite kietų daiktų, pvz., akmenų, storų šakų arba šakų dalių, kanکورėžių ar pan., nes galite sugadinti prietaisą, o pirmiausia smulkintuvą. Tokio pobūdžio remonto darbams jokia garantija netaikoma.



Išjunkite maitinimą ir tuoj pat ištraukite maitinimo laidą, jei ventiliatorius užblokuotas ir jei laidas yra pažeistas arba susinarplojęs. Yra pavojus susižaloti.

### Siurbimo režimas:

- Pasukite darbo režimo perjungiklį ties simboliu (žr. skyrių „Eksplotacijos pradžia“). Patikrinkite, ar tinkamai pritvirtintas lapų surinkimo maišas.
- Stebėkite, kad vienu kartu nebūtų įsiurbiamas pernelyg didelis lapų kiekis. Taip užtikrinsite, kad neužsikimštų pūtimo ir siurbimo vamzdis ir neužsikirstų ventiliatorius.



Kad lapų surinkimo maišas tarnautų ilgiau, stenkitės, kad darbo metu jis nesivilkėtų žeme.



Jei prietaisais darbo metu staiga nustoja veikti ir nieko nebesiurbia, iš karto jį išjunkite.

Atjunkite maitinimo laidą ir įsitinkite, kad jokia medžiaga nėra įstrigusi tarp smulkintuvo ir korpuso. Atlikite veiksmus, aprašytus skyriuje „Valymas ir priežiūra“. Jeigu prietaisais paskui vis tiek neįsijungia, kreipkitės į techninio aptarnavimo centrą.

### Lapų surinkimo maišo ištuštinimas :

Kai lapų surinkimo maišas yra pilnas, stipriai sumažėja siurbimo galia. Maišui pripildžius arba sumažėjus siurbimo galiai, jį reikia ištuštinti.



Prieš ištuštinami lapų surinkimo maišą, išjunkite maitinimą ir atjunkite maitinimo laidą.

Antraip galite patirti elektros smūgį!



1. Palaukite, kol ventiliatorius sustos.
2. Norėdami nuimti šiukšlių surinkimo maišą (16), atkabinkite kilpas (18a+18b) ir spustelėkite į vidų du šoninius fiksatorius (22), esančius ant rėmo (15).
3. Atsekite maišo (16) užtrauktuką (A 17) ir maišą visiškai ištuštinkite.
4. Ištuštintą maišą vėl pritvirtinkite (žr. skirsnį „Montavimo instrukcija“).



Į šiukšlių konteinerį nemeskite kompostuoti tinkamą medžiagą!

### Pūtimo režimas:

- Pasukite darbo režimo perjungiklį ties simboliu (žr. skyrių „Eksplotacijos pradžia“).
- Naudodami prietaisą pūtimo režimu optimalių rezultatų pasieksite, jei antgalis bus 5–10 cm atstumu virš paviršiaus.

- Pradėkite darbą didžiausia pūtimo galia, kad greitai surinktumėte į krūvą pasklidusius lapus. Pasirinkite mažesnę pūtimo galią, jei norite sutankinti anksčiau surinktų lapų krūvą.
- Prieš pūsdami sujudinkite prie žemės prilipusius lapus šluota arba grėbliu.
- Prieš pūsdami sudrėkinkite ypač sausus lapus, kad nepakiltų dulkės.
- Vamzdžio gale esantys ratukai naudojami siekiant palengvinti darbą, kur yra plokšti paviršiai.



**Nukreipkite oro srautą nuo savęs. Stebėkite, kad į orą nepakeltumėte sunkių daiktų, kurie galėtų kam nors pakenkti ar ką nors sužaloti.**

## Valymas ir techninė priežiūra



Prieš pradėdami visus darbus iš prietaiso ištraukite tinklo kištuką.



**Darbus, kurie nėra aprašyti šioje instrukcijoje, turi atlikti mūsų įgaliotas techninės priežiūros centro specialistai. Naudokite tik originalias dalis.**



Kiekvieną kartą prieš naudodami prietaisą patikrinkite, ar neatsirado akivaizdžių trūkumų, pvz., laisvų, nusidėvėjusių ar apgadintų dalių, ar tinkamai pritvirtinti varžtai ar kitos dalys. Sugadintas dalis pakeiskite. Dažnai tikrinkite, ar lapų surinkimo maišas nesusidėvėjo ir nebuvo pažeistas.

Reguliariai atlikite toliau nurodytus techninės priežiūros ir valymo darbus. Atliekant šiuos darbus užtikrinamas ilgas ir patikimas naudojimas.

## Valymas



Išvalykite prietaisą iš karto, kaskart juo pasinaudoję, antraip purvas su lapų likučiais **sukietėja ir prikepa**, todėl kartais jų nebegalima pašalinti, nenuėmus variklio korpuso. **Tokio pobūdžio valymo darbams jokia garantija netaikoma.**



Nenaudokite jokių valymo priemonių ar tirpiklių. Jie gali negrįžtamai sugadinti prietaisą. Cheminės substancijos gali pažeisti prietaiso plastikines dalis.

- Minkštu šepetėliu ar skudurėliu reguliariai nuvalykite prietaiso korpusą, pūtimo ir siurbimo vamzdį bei vėdinimo angas. Niekada neplaukite prietaiso tekančiu vandeniu.
- Užbaigę darbą nuimkite lapų surinkimo maišą, išverskite jį ir kruopščiai išvalykite šepetčiu. Taip nesusidarys pelėsiai ir neatsiras nemalonūs kvapai.
- Išvalykite iš išmetimo angos bet kokius susmulkintus likučius.

## Užsikimšusio prietaiso išvalymas

Kartais prietaisą gali užkimšti lapai ir žalių augalų dalys.

### Išleidimo dalies išvalymas:

1. Nuimkite lapų surinkimo maišą.
2. Nuvalykite išorinę prietaiso dalį prie išleidimo angos.
3. Pasukite darbo režimo perjungiklį ties simboliu „Siurbimas“.
4. Pašalinkite šiukšles iš išleidimo angos naudodamiesi šepetėliu buteliams valyti ar pan. Buku ir neaštriu įrankiu pašalinkite didelius įstrigusius daiktus.

## Pūtimo ir siurbimo vamzdžio ir ventiliatoriaus valymas:

1. Atsukite tvirtinimo varžtus (A 3a+3b) ir nuimkite abi pūtimo ir siurbimo vamzdžio (A 2a+2b) dalis.
2. Išvalykite abi pūtimo ir siurbimo vamzdžio dalis iš vidaus.
3. Nuo ventiliatoriaus atsargiai nuvalykite šiukšles šepetėliu buteliams valyti ar pan. Buku ir neaštriu įrankiu pašalinkite didelius įstrigusius daiktus.
4. Patikrinkite, ar ventiliatorius lengvai sukasi ir yra tinkamos būklės. Jei reikia, pakeiskite sugedusį ventiliatorių įgaliotame techninės priežiūros centre.
5. Vėl sumontuokite pūtimo bei siurbimo vamzdį ir suveržkite jį varžtais.

## Lapų surinkimo maišo pakeitimas

Pakeiskite sugedusį lapų surinkimo maišą. Naudokite tik originalų maišą (žr. skyrių „Atsarginės dalys“), antraip prarasite teisę į garantinį aptarnavimą.

## Laikymas

- Prietaisą laikykite sausoje vietoje, kurioje nesikaupia dulkės ir kur jo negali pasiekti vaikai.
- Saugokite prietaisą nuo tiesioginių saulės spindulių, laikykite jį tamsoje arba prieblandoje.
- Prietaiso nevyنيokite į nailoninius maišus, nes po jais gali kauptis drėgmė ir atsirasti pelėsis.
- Sezono pabaigoje ir prieš žiemą prietaisą kruopščiai išvalykite. Išvalykite lapų surinkimo maišą: nuimkite jį, ištuštinkite ir išplaukite drungnu vandeniu bei neutraliu muilu. Kai maišas išdžius, jį vėl pritvirtinkite.

## Utilizavimas / aplinkos apsauga

Prietaisą, priedus ir pakuotę perduokite utilizuoti aplinkos apsaugos atliekų utilizavimo įstaigai.



Elektros prietaisų negalima išmesti kartu su buitinėmis atliekomis.

- Savo prietaisą perduokite perdirbimo įstaigai. Naudotas plastikines ir metalines dalis galite surūšiuoti ir perduoti atliekų utilizavimo įstaigai. Informacijos apie tai suteiks Jūsų pardavėjas.
- Jei mums atsiųsite savo sugedusį prietaisą, mes jį utilizuosime nemokamai.

## Techniniai duomenys

Lapų siurblys.....	EL 2800
Vardinė įėjimo įtampa...	230-240 V~, 50 Hz
Laisvosios eigos apsukos..	6000-15000 min <sup>-1</sup>
Apsaugos klasė .....	□ II
Imamoji galia, maks. ....	2800 W
Oro srauto greitis, maks. ....	140-270 km/h
Siurbiamoji galia, maks. ....	14 m <sup>3</sup> /min
Lapų surinkimo maišo tūris .....	40 l
Smulkinimo našumas, maks. ....	1:10
Svoris .....	apie 3,2 kg
Garso slėgio lygis	
(L <sub>PA</sub> ).....	86 dB(A), K <sub>PA</sub> =3 dB(A)
Garso galingumo lygis (L <sub>WA</sub> )	
Numatyta .....	99 dB(A)
Išmatuota .....	96,0 dB(A); K <sub>WA</sub> =3 dB
Vibracija (a <sub>h</sub> ).....	4,5 m/s <sup>2</sup> ; K=1,5 m/s <sup>2</sup>

### Triukšmas ir vibracija:

Triukšmo ir vibracijos reikšmės buvo apskaičiuotos remiantis atitiktis deklaracijoje nurodytais standartais ir nuostatomis. Eksploatavimo sąlygos matavimų metu ir taikyti matavimo metodai atitinka standartą EN 15503, A priedą, B priedą.

• **Dėmesio!** Šis elektrinis įrankis eksploatavimo metu sukuria elektromagnetinį lauką. Esant tam tikrom aplinkybėm, šis laukas gali neigiamai veikti aktyvius arba pasyvius medicininius implantus. Kad būtų išvengta rimtų arba mirtinų sužeidimų, asmenims su mediciniais implantais rekomenduojame pasikonsultuoti su savo gydytoju arba medicininio implanto gamintoju, prieš naudojant prietaisą.

Nuolat toliau tobulinant gaminius galimi techniniai ir optiniai pakeitimai, apie kuriuos iš anksto neįspėjama. Dėl šios priežasties neužtikriname, kad atitiks visi šioje eksploatavimo instrukcijoje pateikti matmenys, nurodymai ir duomenys. Dėl to mes nepriimame teisiųjų pretenzijų dėl eksploatavimo instrukcijoje pateikiamų duomenų.

Šis prietaisas skirtas elektros energijos tiekimo tinklams, kurių tinklo varža  $Z_{max}$  perdavimo taške (buitiniams prietaisams) neviršija 0,28 omo. Naudotojas turi užtikrinti, kad prietaisas būtų jungiamas tik į elektros energijos tiekimo tinklą, atitinkantį šiuos reikalavimus. Jei reikia, informaciją dėl sistemos varžos gali suteikti vietos elektros energijos tiekimo bendrovė.

## Atsarginės dalys

Atsarginės dalis galite įsigyti mūsų techninės priežiūros centre.

### Dalies numerį:

91104238 ..Lapų surinkimo maišas + rėmas  
 91104241 ..... Ratukai  
 91104236 ..... Diržas nešioti per petį

Užsakydami nurodykite savo įrenginio tipą ir pozicijos numerį detalių brėžinyje.

**Atsarginės dalis ir priedus galite įsigyti interneto svetainėje**  
**[www.grizzly-service.eu](http://www.grizzly-service.eu)**



## Garantija

- Šiam prietaisui mes suteikiame 24 mėnesių garantiją.
- Garantija netaikoma natūralaus dėvėjimo požymiams ir žalai, atsiradusiai dėl per didelės apkrovos arba netinkamo valdymo. Tam tikros konstrukcinės dalys natūraliai dėvisi, todėl joms garantija nesuteikiama. Tokioms dalims priskiriamai ventiliatorius, lapų surinkimo maišas ir angliniai šepetėliai, jei nusiskundimai nėra susiję su medžiagos defektais.
- Kad būtų suteikta garantija, turėjo būti laikomasi valymo ir techninės priežiūros nurodymų.
- Jei pastebimi medžiagos arba gamybos defektai, pristatomas kitas prietaisas arba jis suremontuojamas. Būtina sąlyga – prekybininkui pristatomas neišardytas prietaisas su pirkimo čekiu ir garantijos patvirtinimu.

## Remonto tarnyba

- Remonto darbus, kuriems nesuteikiama garantija, už tam tikrą atlygį galite pavesti atlikti mūsų techninės priežiūros centro darbuotojams. Mūsų techninės priežiūros centro darbuotojai Jums mielai pateiks darbų sąmatą. Mes galime remontuoti tik tuos prietaisus, kurie buvo atsiųsti tinkamai supakuoti ir apmokėti.
- **Dėmesio:** jei turite pretenzijų dėl prietaiso arba norite jį remontuoti, atsiųskite jį nuvalytą mūsų techninės priežiūros centrui, būtinai nurodykite defektą. **Mes nepriimame prietaisų, už kurių siuntimą nebuvo sumokėta (negabartinis kroviny, skubiosios siuntos arba kitas specialus gabenimo būdas).**
- Jei mums atsiųsitate savo sugedusį prietaisą, mes jį utilizuosime nemokamai.

## Gedimų paieška

Problema	Galima priežastis	Gedimo šalinimas
Neužsiveda prietaisas	Nėra tinklo įtampos.	Patikrinkite kištukinį lizdą, kabelį, linijas, kištukus ir apsaugą, prireikus perduokite suremontuoti kvalifikuotam elektrikui.
	Sugedo įjungimo ir išjungimo (8) mygtukas.	Suremontuokite techninės priežiūros centre.
	Nusidėvėjo anglinis šepečėlis.	
	Sugedo variklis.	Tinkamai sumontuoti dviejų dalių pūtimo ir siurbimo vamzdis (2a+2b)
Prietaiso veikimas nutrūksta	Pažeistas srovės tiekimo kabelis.	Patikrinkite kabelį, prireikus pakeiskite mūsų techninės priežiūros centre.
	Vidinis blogas sąlytis.	Suremontuokite techninės priežiūros centre.
	Sugedo įjungimo ir išjungimo (8) mygtukas.	
Žema arba mažėjanti siurbimo galia	Lapų surinkimo maišas (16) yra pilnas	Ištuštinti lapų surinkimo maišą (16)
	Lapų surinkimo maišas (16) užsiteršęs	Išvalyti lapų surinkimo maišą (16)
	Darbo režimo perjungiklis (14) netinkamoje padėtyje	Pasukite darbo režimo (14) perjungiklį ties simboliu „Siurbimas“ 
	Prietaisas yra užsikimšęs arba jame užstrigę netinkami daiktai	Atlikite veiksmus, aprašytus skyriuje „Valymas ir priežiūra“.
Žema arba mažėjanti pūtimo galia	Darbo režimo perjungiklis (14) netinkamoje padėtyje	Pasukite darbo režimo (14) perjungiklį ties simboliu „Pūtimas“ 
	Apsukų reguliatorius (7) netinkamoje padėtyje	Reguliatoriumi (7) padidinkite apsakas
Nesisuka ventiliatorius	Ventiliatorių stabdo šiukšlės	Atlikite veiksmus, aprašytus skyriuje „Valymas ir priežiūra“.

## Saturs

<b>Drošības norādes</b> .....	<b>112</b>
Simboli uz iekārtas .....	112
Pamācībā izmantotie simboli .....	113
Vispārīgas drošības norādes .....	113
<b>Izmantošanas mērķis</b> .....	<b>116</b>
<b>Vispārīgs apraksts</b> .....	<b>116</b>
Darbības principa apraksts .....	116
Pārskats .....	117
<b>Montāža</b> .....	<b>117</b>
Izsaiņošana .....	117
Montāža .....	117
<b>Lietošana</b> .....	<b>118</b>
Ekspluatācijas uzsākšana .....	118
Darbs ar iekārtu .....	119
<b>Tīrīšana/Apkope</b> .....	<b>120</b>
Tīrīšana .....	120
Likvidējiet nosprostojumu .....	121
Savākšanas maisa nomaiņa .....	121
<b>Uzglabāšana</b> .....	<b>121</b>
<b>Utilizācija/vides aizsardzība</b> .....	<b>122</b>
<b>Tehniskie dati</b> .....	<b>122</b>
<b>Daļas un piederumi</b> .....	<b>123</b>
<b>Garantija</b> .....	<b>123</b>
<b>Kļūdu meklēšana</b> .....	<b>124</b>
<b>Originālās CE atbilstības deklarācijas tulkojums</b> .....	<b>129</b>
<b>Klaidskats</b> .....	<b>130</b>
<b>Grizzly Service-Center</b> .....	<b>131</b>



Ierīce nav paredzēta mitru priekšmetu savākšanai! Nepieļaujiet mitru materiālu (lapu un netīrumu) iesūkšanu, jo šādi var izraisīt nosprostojumus smalcināšanas kamerā, tādējādi samazinot jaudu. Tādā gadījumā ierīce ir pilnīgi jāizjauc un jāiztīra. Šo darbu veic elektriķis, un tas nav iekļauts garantijas pakalpojumos.

## Drošības norādes

Šajā nodaļā sniegti pamata drošības norādījumi, kas jāievēro, strādājot ar iekārtu.

### Simboli uz iekārtas



- 1 Uzmanību! Bīstami!
- 2 Pirms ierīces lietošanas uzmanīgi izlasiet lietošanas pamācību..
- 3 Risks savainoties lidojošu daļu dēļ.
- 4 Nepiederošām personām jāievēro distance.
- 5 Traumu risks, ko rada rotējošs darba rīks!
- 6 Netuviniet ierīces atverēm rokas vai kājas, kamēr vēl griežas lāpstīņu rats.
- 7 Pirms apkopes un remonta darbiem atvienojiet tīkla spraudni. Izņemiet kontaktdakšu, ja kabelis ir bojāts
- 8 Nepakļaujiet ierīci mitruma iedarbībai. Nestrādājiet lietus laikā..
- 9 Ievērojiet drošības atstatumu vismaz 5 m no citiem cilvēkiem..
- 10 Lietojiet acu un ausu aizsargus, putekļu masku.



Elektriskās iekārtas nedrīkst izsviest parastajos sadzīves atkritumos.





Aizsardzības klase II



Skaņas jaudas līmenis LWA, kas izteikts dB.



Uzmanību! Pirms jūs ieslēdzat ierīci, vispirms jāsavieno ierīces korpuss ar abām iesūkšanas caurulēm un ar divām skrūvēm jāpiestiprina pie korpusa.

## Pamācībā izmantotie simboli



**Bīstamības simbols ar norādēm, kā pasargāt cilvēkus vai nepieļaut inventāra bojājumus.**



Ieteikuma simbols (atšķirībā no izsaukuma zīmes ieteikums ir paskaidrots) ar norādēm, kā izvairīties no bojājumiem.



Norādes simbols ar informāciju, kā labāk rīkoties ar ierīci.

## Vispārīgas drošības norādes

### Darbs ar iekārtu:



Pirms sākat darbu, iepazīstieties ar visiem ierīces komponentiem un pareizu ierīces vadību. Pārļiecinieties, ka ārkārtas situācijā spējat nekavējoties izslēgt ierīci. Neprasmīga izmantošana var radīt smagas traumas.



Uzmanību! Pirms ierīču izmantošanas jāievēro šādi drošības noteikumi aizsardzībai pret elektrisko triecienu un savainojuma vai ugunsgrēka riska novēršanai:

- Aizsargierīce un individuālais aizsargaprīkojums pasargās jūsu un citu cilvēku veselību un nodrošinās netraucētu ierīces ekspluatāciju:
  - Valkājiet piemērotu darba apģērbu, piemēram, izturīgus apavus ar neslīdošu zoli, izturīgas garās bikses, cimdus, aizsargbrilles un austiņas. Neizmantojiet ierīci, ja staigājat basām kājām vai valējām sandalēm. Lietojiet putekļu respiratoru.
  - Nevalkājiet apģērbu vai rotaslietas, kuras var ieraut gaisa ieejā. Garus matus paslēpiet zem galvassegas.
- Lai novērstu risku lietotājam, regulāri pārbaudiet, vai ierīce darbojas pienācīgi un nav bojāta.
- Tāpat ir aizliegts strādāt ar ierīci personām, kas pilnībā nepazīna ekspluatācijas instrukcijas. Likumos un vietējos noteikumos var būt paredzēts minimālais vecums, kad drīkst izmantot ierīces.
- Šo iekārtu drīkst lietot arī personas ar ierobežotām fiziskām vai garīgām spējām vai personas ar nepietiekamu pieredzi un zināšanām, ja šīs personas tiek uzraudzītas vai tās instruētas par iekārtas drošu lietošanu un saprot ar to saistīto risku.

- Bērni nedrīkst rotaļāties ar iekārtu.
- Neļaujiet citiem cilvēkiem aiztikt ierīci vai pagarinātāja kabeli. Glabājiet ierīci tā, lai tai nevarētu piekļūt cilvēki, galvenokārt bērni, un mājdzīvnieki.
  - Pievērsiet uzmanību atvērtiem logiem, bērniem, mājdzīvniekiem u.c. Pārtrauciet darbu, ja tuvumā atrodas bērni un mājdzīvnieki. Izpūstais materiāls var lidot viņu virzienā. Ievērojiet drošības atstatumu 5 m uz visām pusēm.
  - Neieslēdziet ierīci, ja tā tiek turēta otrādi vai neatrodas darba pozīcijā.
  - Nepieļaujiet nejaušu iedarbināšanu. Pirms pievienojat elektroinstrumentu pie strāvas tīkla, paceļat vai nesat instrumentu, pārlicinieties, ka tas ir izslēgts. Ja, nesot elektroinstrumentu, pirksts atrodas uz slēdža vai pie strāvas tīkla tiek pievienota ieslēgta ierīce, var notikt negadījumi.
  - Darbības laikā nevērsiet ierīci uz cilvēkiem, jo īpaši sargājiet no gaisa strūkļas acis un ausis.
  - Vērojiet apkārtni un pievērsiet uzmanību iespējamām briesmām, ko strādājot reizēm var nesadzirdēt.
  - Darba laikā pievērsiet uzmanību stabilai pozai, it sevišķi nogāzēs. Ierīci vienmēr turiet ar abām rokām un strādājiet tikai ar pareizi noregulētu atbalsta siksnu.
  - Nesalieciet ķermeni pārāk tālu uz priekšu un raugieties, lai nezaudētu līdzsvaru.
  - Rūpīgi apskatiet tīrāmo platību un savāciet visas stieples, akmeņus, skārdenes un citus svešķermeņus.
  - Pirms sākat pūtes / iesūkšanas procesu, ar grābekli vai slotu savāciet svešķermeņus.
  - Uzlieciet pilnu pūtes sprauslu uzgali, lai varētu virzīt gaisa plūsmu tuvu zemes virsmai.
  - Ja ir ļoti sauss, nedaudz samitriniet virsmu, lai samazinātu putekļu veidošanos.
  - Netuviniet pirkstus un kājas iesūkšanas caurules atverei un lāpstīņu ratam. Pastāv traumu risks.
  - Nestrādājiet ar ierīci, ja esat noguris, nespējat koncentrēties vai esat lietojis alkoholu vai zāles. Vienmēr laikus ieturiet pauzi. Veiciet darbu apdomīgi. Pārvietojieties lēnām, neskrīniet.
  - Ilgstoši izmantojot ierīci, rokās var rasties vibrācijas izraisīti asinsrites traucējumi. Tomēr Jūs varat pagarināt izmantošanas laiku, lietojot piemērotus cimdus vai regulāri iestarpinot pauzes.
  - Neizmantojiet iekārtu lietūs laikā, nelabvēlīgos laikapstākļos vai mitrā vidē. Strādājiet tikai dienasgaismā vai labā mākslīgajā apgaismojumā.
  - Nestrādājiet ar bojātu, nepilnīgi komplektētu vai bez ražotāja piekrišanas pārveidotu iekārtu. Pirms lietošanas pārbaudiet ierīces drošības stāvokli, galvenokārt tīkla pievienojuma vadu un slēdzi.
  - Izmantojiet vienīgi tādu ierīci, kas ir pilnīgi samontēta.

- Iesūkšanas režīmā izmantojiet ierīci tikai ar pievienotu savākšanas maisu. Regulāri pārbaudiet savākšanas maisu, vai tas nav izdilis vai bojāts.
- Neiesūciet degošus, kvēlojošus vai dūmojošus materiālus (piem., cigaretes, gruzdošus priekšmetus utt.), tvaikus vai viegli uzliesmojošas, indīgas vai eksplozīvas vielas.
- Izmantojiet tikai rezerves daļas un piederumus, ko piegādā un rekomendē ražotājs.
- Atvienojiet spraudni no kontaktligzdas:
  - kad neizmantojat, transportējat ierīci vai atstājat bez uzraudzības;
  - kad pārbaudāt, tīrāt ierīci vai likvidējat nosprostojumus;
  - kad sākat tīrīšanas vai apkopes darbus vai maināt piederumus;
  - ja ir bojāts strāvas vai pagarinātāja kabelis;
  - pēc saskares ar svešķermeņiem vai ir vērojama pārmērīga vibrācija.

- Nemēģiniet pats labot ierīci, izņemot gadījumus, ja jums ir atbilstoša izglītība. Visus darbus, kuri nav aprakstīti šajā pamācībā, drīkst veikt tikai mūsu pilnvarotas klientu servisa nodaļas.
  - Nelietojiet ierīci slēgtās un slikti vēdināmās telpās.
  - Neizmantojiet ierīci uzliesmojošu šķidrumu vai gāzu tuvumā. Neievērojot pastāv aizdegšanās vai sprādziena risks.
  - Uzglabājiet ierīci sausā vietā ārpus bērnu piekļuves zonas.
  - Apejieties rūpīgi ar savu ierīci. Regulāri iztīriet gaisa atveres un ievērojiet apkopes noteikumus.
  - Uzturiet visas dzesēšanas gaisa ieejas tīras.
- Elektriskā drošība:**
- Pievērsiet uzmanību tam, lai tīkla spriegums atbilstu datiem uz tehnisko datu plāksnītes.
  - Pēc iespējas slēdziet iekārtu tikai pie vienas kontaktligzdas ar noplūdes strāvas aizsardzības ierīci (FI slēdzi) un ar atslēdzes strāvu, kas nav lielāka par 30 mA.
  - Ikreiz pirms lietošanas pārbaudiet ierīci, tīkla pievienojuma vadu un spraudni, vai nav bojājumu. Izvairieties no ķermeņa kontakta ar iezemētām konstrukcijām (piem., metāla žogiem vai stabiem).
  - Pagarinātāja kabeļa savienojums jāargā no ūdens šļakatām, tam jābūt no gumijas vai pārklātam ar gumiju. Izmantojiet vienīgi tādus pagarinātāju kabeļus, kas paredzēti lietošanai ārpus telpām un ir atbilstoši marķēti. Pagarinātāja kabeļa dzīslu šķērsgriezums nedrīkst būt mazāks par 2,5 mm<sup>2</sup>. Pirms lietošanas vienmēr atritiniet no spoles kabeli. Pārbaudiet, vai kabelis nav bojāts.
  - Kabelis nedrīkst atrasties darba zonā, tam vienmēr izvietotam aiz lietotāja.
  - Pagarinātāja kabeļa pievienošanai izmantojiet tam paredzēto stiepes atslēgotāju.

- Nenesiet ierīci, turot aiz kabeļa. Neraujiet kabeļi, lai atvienotu spraudni no kontaktligzdas. Sargājiet kabeļi no karstuma, eļļām un asām šķautnēm.
- Nedrīkst izmantot bojātu kabeļi, savienojumu vai spraudni vai noteikumiem neatbilstošus pievienojuma vadus. Ja tīkla kabeļis ir bojāts, nekavējoties atvienojiet no kontaktligzdas spraudni. *Nekādā gadījumā nepieskarieties tīkla kabeļim, kamēr nav atvienots spraudnis.*
- Ja ir nepieciešama pieslēguma vada nomaiņa, tā ir jāveic ražotājam vai ražotāja pilnvarotai personai, lai novērstu draudus drošībai.
- Nelietojiet ierīci, ja slēdzis nav ieslēdzams vai izslēdzams. Bojātais slēdzis jānomaina mūsu servisa centrā.
- Nepārslogojiet iekārtu. Strādājiet tikai norādītā jaudas intervāla robežās un nemainiet dzinēja regulatora iestatījumus. Neizmantojiet mazjaudas iekārtas smagiem darbiem. Neizmantojiet iekārtu mērķiem, kuriem tā nav paredzēta.

## Izmantošanas mērķis

Ierīce ir paredzēta vienīgi sausu lapu pūšanai vai iesūkšanai privātos dārzos un mazdārziņos. Jebkāda cita veida izmantošana, kas šajā pamācībā nav nepārprotami atļauta, var izraisīt iekārtas bojājumus un radīt būtisku apdraudējumu lietotājam.

Ierīci nedrīkst izmantot vietās ar veselībai kaitīgiem putekļiem vai lietot kā mitru priekšmetu savācēju.

Ierīci drīkst lietot pieaugušie. Jaunieši, kas vecāki par 16 gadiem, drīkst strādāt ar ierīci vienīgi tad, ja tiek uzraudzīti. Aizliegts izmantot ierīci lietus laikā vai mitrā vidē. Šī iekārta nav paredzēta komerciālai izmantošanai. Komerciālas izmantošanas gadījumā garantija tiek anulēta. Iekārtas operators vai lietotājs ir atbildīgs par visiem negadījumiem vai bojājumiem, kuru rezultātā savainojumus guvuši citi cilvēki vai bojāts to īpašums. Ražotājs neatbild par zaudējumiem, kas radušies noteikumiem neatbilstošas lietošanas vai nepareizas apkalpošanas dēļ.

## Vispārīgs apraksts

### Darbības principa apraksts

Lapu pūtējam ir ventilators jeb lapu iesūkšanas mehānisms, kas veic pūtes vai iesūkšanas funkcijas. Pūtes režīmā lapas var ātri savākt vienuviet vai izpūst no grūti pieejamām vietām. Iesūkšanas režīmā iesūktās lapas tiek sasmalcinātas, lai samazinātu tilpumu, tad iepūstas izmetes kanālā un uzkrātas savākšanas maisā. Lai varētu vieglāk virzīt cauruli pie zemes, caurules apakšdaļā ir pierīkoti vadības ritenīši.

Lai pasargātu lietotāju, ierīci var izmantot tikai ar pilnībā piemontētu divdaļīgu pūtes / iesūkšanas cauruli. Drošības nolūkos ierīce ir izolēta, un tai nav nepieciešams zemējums.

Apkalpošanas daļu darbības princips ir atspoguļots turpmākajos aprakstos.

### Pārskats

<b>A</b>	1	Vadības ritenīši
	2a+2b	Divdaļīga pūtes / iesūkšanas caurule

- 3a+3b Cauruļu stiprinājumu skrūves
- 4 Papildrokturis
- 5 Atbalsta sikсна
- 6 Atbalsta siksnas stiprinājuma cilpa
- 7 Ap griezienu skaita regulators
- 8 Iesl./izsl. slēdzis
- 9 Roktura daļa
- 10 Motora korpus
- 11 Ventilācijas atveres
- 12 Tīkla kabelis
- 13 Kabeļu turētājs
- 14 Darba režīmu izvēles slēdzis
- 15 Savākšanas maisa balsta rāmis
- 16 Savākšanas maiss
- 17 Rāvējslēdzis maisa iztukšošanai
- 18a+18b Savākšanas maisa cilpas
- 19 Ventilatora atvere
- 20 Iesūkšanas atvere
- 21 Vadības ritenīšu turētājs

## Montāža



**Pirms veikt jebkāda veida darbus ierīcē, atvienojiet tīkla kontaktdakšu. Izmantojiet tikai oriģinālās rezerves daļas.**

## Izsaiņošana

Izsaiņojiet ierīci un pārbaudiet, vai komplektācija ir pilnīga. Lūdzam pienācīgi utilizēt iepakojumu.

- Divdaļīga pūtes / iesūkšanas caurule ar 2 caurules stiprinājumu skrūvēm (garajām)
- Roktura daļa ar 2 stiprinājumu skrūvēm (īsajām)
- Vadības ritenīši ar turētāju
- Atbalsta sikсна
- Motora korpus
- Savākšanas maiss
- Lietošanas instrukcija

## Montāža



**Lietojiet ierīci vienīgi tad, kad ir pilnībā piemontēta un pieskrūvēta pūtes / iesūkšanas caurule, piestiprināts savākšanas maiss un atbalsta sikсна.**



### Roktura daļas montāža

1. Roktura daļu (9) uzbīdīet uz roktura ietverēm, kas atrodas uz motora augšējā un aizmugurējā korpusa (10).
2. Pārbaudiet, vai tā ir novietota pareizi.
3. Pieskrūvējiet roktura daļu (9) ar mazo skrūvi (9a).

### Pūtes / iesūkšanas caurules montāža

4. Izvelciet vienu no otras sabīdītās pūtes / iesūkšanas caurules daļas (2a+2b).
5. Ievietojiet abas pūtes / iesūkšanas caurules (2a+b) daļas vienu otrā un savienojiet abas daļas ar skrūvi (3a).
6. Iespraudiet augšējo pūtes / iesūkšanas cauruli (2b) ventilatora / iesūkšanas atverē uz motora bloka (10).
7. Nostipriniet pūtes / iesūkšanas cauruli ar stiprinājumu skrūvi (3b).  
Vadības ritenīšu montāža
8. Uzbīdīet turētāju (21) uz apakšējās pūtes / iesūkšanas caurules (2a) un pieskrūvējiet.
9. Turētāja (21) labajā un kreisajā pusē uzlieciet vadības ritenīšus (1). Tie nofiksēsies.

### Savākšanas maisa montāža:

10. Uzlieciet balsta rāmi (15) uz motora bloka (10) atveres tā, lai

fiksatora noslēgi (22) ar troksni nofiksētos.

11. Piestipriniet savākšanas maissa (16) cilpas (18a+18b) pie augšējās pūtes / iesūkšanas caurules (2b) un motora korpusa (10).

### Atbalsta siksnas piestiprināšana

12. Atveriet atbalsta siksnas (5) aizdari.
13. Ieāķējiet atbalsta siksnu (5) stiprinājuma cilpā (6) uz motora korpusa (10). Aizveriet atbalsta siksnas aizdari.

## Lietošana



**Strādājot ar ierīci, valkājiet piemērotu apģērbu un darba cimdus. Ikreiz pirms lietošanas pārlicinieties, vai ierīce ir darba kārtībā. Pārlicinieties, ka savākšanas maiss un caurule ir pareizi piemontēta bet atbalsta siksnas ir noregulētas atbilstoši darba vajadzībām. Ja slēdzis ir bojāts, ar ierīci vairs nedrīkst strādāt. Pievērsiet uzmanību tam, vai tīkla spriegums atbilst spriegumam ierīces tehnisko datu plāksnītē.**



Ņemiet vērā trokšņa aizsardzību un vietējos noteikumus. Izmantojiet ierīci vienīgi saprātīgos laikus - nestrādājiet agri no rīta vai vēlu vakarā, lai netraucētu citus cilvēkus.



**Pēc ierīces izslēgšanas lāpstīņu rats vēl kādu laiku turpina griezties. Traumu risks, ko rada rotējošs darba rīks.**

## Ekspluatācijas uzsākšana



Pirms ieslēgšanas pārlicinieties, vai ierīce nesaskaras ar citiem objektiem. Raugieties, lai stāja būtu stabila.



1. Pagarinātāja kabeļa beigu galā izveidojiet cilpu un nostipriniet to uz kabeļa turētāja (13). Stiepes atslogotājs neļaus nejauši atvienoties elektriskajam spraudsavienojumam.
2. Pieslēdziet ierīci tīkla spriegumam.
3. Aplieciet atbalsta siksnu (5) un noregulējiet to optimālā garumā. Turiet ierīci ar vienu roku aiz korpusa roktura (9), bet ar otru roku aiz papildroktura (4).
4. Lai izvēlētos darba režīmu, pagrieziet darba režīmu izvēles slēdzi (14) uz vajadzīgo simbolu: Slēdzis dzirdami nofiksējas.

Iesūkšanas režīms



Pūtes režīms



Pirms darba režīma maiņas obligāti jāizslēdz ierīce.

5. Lai ieslēgtu ierīci, nospiediet iesl./izsl. slēdzi(8), ierīce sāk darboties. Lai izslēgtu, atkal atlaidiet slēdzi.
6. Ar apgriezīgu skaita regulatoru (7) iestatiet optimālo pūtes un iesūkšanas intensitāti.



Lai uzturētu zemu trokšņa līmeni un ierīces strāvas patēriņu un izvairītos no vibrācijas kaitīgās ietekmes, vienmēr strādājiet ar iespējami zemāko motora apgriezīgu skaitu.

## Darbs ar iekārtu



Ierīci drīkst izmantot vienīgi šādiem nolūkiem:  
Kā ventilatoru, kas sadzen kaudzē sausas lapas vai izpūš tās no grūti pieejamām vietām, kā iesūkšanas mehānismu, kas iesūc sausas sakaltušas lapas. Strādājot iesūkšanas režīmā, ierīce darbojas arī kā smalcinātājs. Sausās lapas tiek sasmalcinātas, samazinot tilpumu un sagatavojot varbūtējai kompostēšanai. Smalcināšanas intensitāte ir atkarīga lapu izmēriem un lapās atlikušā mitruma daudzuma. Kā ventilatoru, kas sadzen kaudzē sausas lapas vai izpūš tās no grūti pieejamām vietām, kā iesūkšanas mehānismu, kas iesūc sausas sakaltušas lapas. Strādājot iesūkšanas režīmā, ierīce darbojas arī kā smalcinātājs. Sausās lapas tiek sasmalcinātas, samazinot tilpumu un sagatavojot varbūtējai kompostēšanai. Smalcināšanas intensitāte ir atkarīga lapu izmēriem un lapās atlikušā mitruma daudzuma. Jebkāds cits izmantošanas veids, kas atšķiras no iepriekš minētajiem, var sabojāt iekārtu un apdraudēt lietotāju.



Izslēdziet iekārtu un izvelciet kontaktdakšu: ja strāvas kabelis ir bojāts vai samudžinājies. Pastāv savainošanās risks!



Strādājot raugieties, lai neuztriektos ar ierīci cietiem priekšmetiem, kas var radīt bojājumus. Neiesūciet cietus priekšmetus kā akmeņus,

zarus vai sprunguļus, egļu čiekurus vai tam līdzīgus priekšmetus, jo tie var sabojāt ierīci, galvenokārt smalcināšanas mehānismu.  
*Šāda veida remonts neietilpst garantijas pakalpojumos.*

### Iesūkšanas režīms:

- Pagrieziet darba režīmu izvēles slēdzi uz simbolu (skatīt „Ekspluatācijas uzsākšana”). Pārbaudiet, vai savākšanas maiss ir pareizi piestiprināts.
- Uzmaniet, lai vienlaikus netiktu iesūkts pārāk liels daudzums lapu. Tā Jūs neļausiet nosprostoties pūtes / iesūkšanas caurulei un nobloķēties lāpstiņu ratam



Lai savākšanas maiss lieki nenodiltu, izvairieties darba laikā vilkt maisu gar zemi..



Ja ierīce darba laikā pēkšņi pārtrauc darboties un vairs neiesūc, tā ir tūdaļ jāizslēdz. Atvienojiet tīkla spraudni un pārliecinieties, ka starp lāpstiņu ratu un korpusu nekas nav iesprūdis. Veiciet darbus, kā rakstīts nodaļā „Tīrīšana un apkope”. Ja ierīce nesāk darboties arī pēc tam, vērsieties mūsu Grizzly Service-Center.

### Savākšanas maisa iztukšošana:

Kad savākšanas maiss ir pilns, ievērojami mazinās iesūkšanas jauda. Savākšanas maiss ir jāiztukšo, kad tas ir pilns vai samazinās ierīces iesūkšanas jauda.



Izslēdziet ierīci un pirms savākšanas maisa iztukšošanas atvienojiet tīkla kontaktdakšu. Strāvas trieciena risks!

- D**
1. Nogaidiet, kamēr lāpstīņu rats apstājas.
  2. Lai noņemtu savākšanas maisu (16), atkabiniet cilpas (18a+18b) un spiediet uz iekšu abus fik-satora noslēgus (21) uz balsta rāmja (15).
  3. Atveriet savākšanas maisa (16) rāvējslēdzi (17) un pilnībā iztukšojiet maisu.
  4. Atkal piestipriniet iztukšoto savākšanas maisu (skatīt „Montāžas instrukcija”).

**i** Kompostējams materiāls nepieder pie māsaimniecības atkritumiem!

#### Pūtes režīms:

- Pagrieziet darba režīmu izvēles slēdzi uz simbolu (skatīt „Ekspluatācijas uzsākšana”).
- Optimālu darba rezultātu ar ventilatoru Jūs iegūsiet, turot 5 - 10 cm atstatumā no zemes.
- Sāciet darbu ar maksimālo pūtes jaudu, lai ātri savāktu izkliedētas lapas. Zemāku pūtes jaudu izvēlieties, lai sablīvētu iepriekš savāktās lapu kaudzītes.
- Pirms pūtes procesa ar slotu vai grābekli paceliet lapas, kas cieši turas pie zemes.
- Ļoti sausas lapas pirms pūtes samitriniet, lai nesaceltu lielus putekļus.
- Vadības ritenīši caurules galā atvieglo darbu uz līdzenām platībām. 

**!** **Vērsiet gaisa plūsmu prom no sevis. Raugieties, lai nepaceltu gaisā smagus priekšmetus un tādējādi kādu nesavainotu vai kaut ko nesabojātu.**

## Tīrīšana/Apkope



Pirms veikt jebkāda veida darbus ierīcē, atvienojiet tīkla kontaktdakšu



**Tādu darbu veikšanu, kuri nav aprakstīti šajā pamācībā, uzticiet mūsu pilnvarotajai klientu servisa nodaļai. Izmantojiet tikai oriģinālās rezerves daļas.**



Pirms katras izmantošanas reizes apskatiet iekārtu, vai tai nav redzamu defektu, tādu kā vaļīgas, nodilušas vai bojātas daļas. Pārbaudiet, vai visi uzgriežņi, bultskrūves un skrūves ir stingri nostiprināti, skrūves un citas detaļas ir stingri nostiprinātas. Nomainiet bojātās detaļas. Regulāri pārbaudiet savākšanas maisa nodilumu un bojājumus

Regulāri veiciet turpmākos apkopes un tīrīšanas darbus. Tā tiks iegūts garš un drošs izmantošanas laiks.

## Tīrīšana



Ierīci vienmēr tīriet tūdaļ pēc darba, citādi netīrumi kopā ar lapu atliekām sacietē un piekalst, un varbūt tos vairs nevarēs notīrīt, iepriekš nenoņemot motora korpusu. Šādi tīrīšanas darbi neietilpst garantijas pakalpojumos.



Nelietojiet tīrīšanas līdzekļus vai šķīdinātājus. Jūs varat neatgriezeniski sabojāt ierīci. Ķīmiskās vielas var agresīvi iedarboties uz ierīces plastmasas detaļām.



- Ierīces korpusu, pūtes / iesūkšanas cauruli un ventilācijas spraugu regulāri tīriet ar mīkstu suku vai drānu. Nekad netīriet ierīci tekošā ūdenī.
- Pēc darba beigām noņemiet savākšanas maisu, apgrieziet uz kreiso pusi un kārtīgi notīriet ar suku. Tā Jūs izvairīsieties no pelējuma un nelabu smaku veidošanās.
- Atbrīvojiet izejas zonu no varbūtējiem sasmalcinātiem atlikumiem.

## Likvidējiet nosprostojumu

Lapas un zaļu augu gabali reizēm var nosprostot ierīci.

### Izejas zonas tīrīšana:

1. Noņemiet savākšanas maisu.
2. Notīriet ierīces izejas zonu no ārpuses.
3. Pagrieziet darba režīmu izvēles slēdzi uz iesūkšanas simbolu.
4. Ar pudeļu birsti vai tamlīdzīgu priekšmetu iztīriet netīrumu atliekas no izejas zonas iekšienes. Priekšmetus, kas rada nosprostojumu, izstumiet ar neasu darbarīku, kam ir plakans gals.

### Pūtes / iesūkšanas caurules un lāpstīņu rata tīrīšana:

1. Izskrūvējiet 2 cauruļu stiprinājumu skrūves (**A** 3a+3b) un izvelciet abas pūtes / iesūkšanas caurules daļas (**A** 2a + 2b).
2. Iztīriet divdaļīgās pūtes / iesūkšanas caurules iekšpusi.
3. Ar pudeļu birsti vai tamlīdzīgu priekšmetu uzmanīgi notīriet netīrumu atliekas no lāpstīņu rata, bet priekšmetus, kas rada nosprostojumu, izstumiet ar neasu darbarīku, kam ir plakans gals.
4. Pārbaudiet, vai lāpstīņu rats griežas viegli un atrodas nevainojamā stāvoklī. Bojātu lāpstīņu ratu lieciet nomainīt pilnvarotā klientu servisa centrā.

5. Piemontējiet un pieskrūvējiet pūtes / iesūkšanas cauruli.

## Savākšanas maisa nomainīšana

Nomainiet bojātu savākšanas maisu. Izmantojiet vienīgi oriģinālo savākšanas maisu (skatīt nodaļu „Rezerves daļas”), citādi zaudēsiet tiesības uz garantijas pakalpojumiem.

## Uzglabāšana

- Uzglabājiet ierīci sausā un no sala pasargātā vietā, kas nav pieejama bērniem.
- Neatstājiet ierīci tiešos saules staros, bet gan uzglabājiet tumšā vietā vai pustumsā.
- Neapklājiet iekārtu ar neilona maisiem, jo iespējama mitruma veidošanās.
- Sezonas beigās un pirms iezīmošanas kārtīgi notīriet ierīci. Iztīriet savākšanas maisu, vispirms to noņemot, iztukšojot un izmazgājot ar remdenu ūdeni un neitrālām ziepēm. Pēc tam piestipriniet izžuvušo maisu.

## Utilizācija/vides aizsardzība

Ierīci, piederumus un iesaiņojumu nododiet videi nekaitīgā otrreizējā pārstrādē.



Elektriskās iekārtas nedrīkst izsviest parastajos sadzīves atkritumos.

Nododiet iekārtu otrreizējās pārstrādes punktā. Izmantotās plastmasas un metāla daļas var sašķirot un nodot atbilstošā otrreizējās pārstrādes punktā. Jautājiet mūsu klientu servisa centrā. Jūsu iesūtīto bojāto iekārtu utilizāciju bez maksas nodrošinām mēs paši.

## Tehniskie dati

### Lapu sūcējs.....EL 2800

Nominālais ieejas spriegums.....	230-240 V~, 50 Hz
Apgriezienu skaits tukšgaitā .....	6000-15000 min <sup>-1</sup>
Aizsardzības klase .....	□ II
Nominālā jauda, maks. ....	2800 W
Gaisa izejas ātrums, maks. ....	140-270 km/h
Sūkšanas jauda, maks .....	14 m <sup>3</sup> /min
Savākšanas maisa tilpums.....	40 l
Smalcināšanas jauda, maks. ....	1:10
Svars .....	ca. 3,2 kg
Skaņas spiediens (L <sub>pA</sub> ).....	86 dB(A), K <sub>pA</sub> = 3 dB
Skaņas jaudas līmenis (L <sub>WA</sub> ) garantēts .....	99 dB(A)
izmērīts .....	96,0 dB(A); K <sub>WA</sub> = 3 dB
Vibrācija (a <sub>h</sub> ) .....	4,5 m/s <sup>2</sup> ; K=1,5 m/s <sup>2</sup>

Troksnis un vibrācija:

Trokšņa un vibrācijas vērtības tika aprēķinātas atbilstoši atbilstības deklarācijā minētajiem standartiem un noteikumiem.

Darba stāvokļi mērīšanas laikā un mērīšanai pielietotās metodes atbilst EN 15503 standarta A pielikumam un B pielikumam.

- **Brīdinājums! Darbības laikā šī elektroiekārta rada elektromagnētisko lauku. Šis lauks zināmos apstākļos var bojāt aktīvos vai pasīvos medicīniskos implantātus. Lai samazinātu nopietnas vai nāvējošas traumas risku, mēs iesakām cilvēkiem ar medicīniskiem implantātiem konsultēties ar savu ārstu un šo**

### implantātu ražotāju pirms iekārtas izmantošanas.

Tālākas attīstības rezultātā var būt veiktas tehniskas un vizuālas izmaiņas bez paziņojuma. Tāpēc šajā lietošanas pamācībā minēto izmēru, norāžu un ziņu precizitāte netiek garantēta. Tāpēc juridiskas pretenzijas, kas radušās, atsaucoties uz lietošanas pamācību, nevar tikt izvirzītas.

Ierīce ir paredzēta pieslēgšanai pie strāvapgādes tīkla ar sistēmas tīkla kopējo pretestību Z<sub>max</sub> piegādes punktā (ēkas pieslēgumā) ne lielāku par 0,28 omiem. Lietotājam jānodrošina, ka ierīce tiek barota tikai no tāda strāvapgādes tīkla, kas atbilst prasībām. Ja nepieciešams, sistēmas kopējo pretestību var uzziņāt vietējā energopagādes uzņēmumā.

## Daļas un piederumi

Rezerves daļas un piederumus varat iegādāties [www.grizzly-service.eu](http://www.grizzly-service.eu)

Ja jums nav piekļuves internetam, vērsieties klientu servisa centrā (skatīt „Grizzly Service-Center“). Turiet gatavībā turpmāk minētos pasūtījuma numurus.

91104238.... Savākšanas maiss ar turētāju  
 91104241.....Vadības ritenīši ar turētāju  
 91104236..... Atbalsta sikсна

Norādiet visu pārējo detaļu pozīciju numurus, kas attēloti detalizētajā zīmējumā.

## Garantie

Šai iekārtai mēs dodam 24 mēnešu garantiju. Šī iekārta nav paredzēta profesionālai izmantošanai. Profesionālas izmantošanas gadījumā garantija tiek anulēta.

Bojājumus, kuri ir saistīti ar dabīgu nolietojumu, pārslodzi vai noteikumiem neatbilstošu lietošanu, garantija nesedz.

Noteiktas rezerves daļas ir pakļautas normālam nodilumam, un garantija tās nesedz. It īpaši tādi ir Lāpstiņu rats, savācējgroza un Nolietotas.

Priekšnosacījums garantijas izpildei ir tīrīšanas un apkopes norāžu ievērošana.

- Bojājumi, kuri radušies materiālu defektu vai ražotāja kļūdas dēļ, tiek novērsti, bez maksas piegādājot jaunu iekārtu vai veicot remontu. Priekšnosacījums ir iekārtas nodošana ražotājam neizjauktā veidā un kopā ar pirkuma un garantijas dokumentu. Remontdarbus, kurus nesedz garantija, par samaksu varat veikt mūsu servisa centrā. Mūsu servisa centrs noteiks izmaksas tāmi.



Mēs varam apstrādāt tikai tādas iekārtas, kuras ir iesaiņotas sūtīšanai atbilstošā iesaiņojumā un par kurām ir samaksāti pasta izdevumi.





Uzmanību! Reklamācijas vai servisa nepieciešamības gadījumā iztīrītu iekārtu ar norādi uz defektu nosūtiet uz mūsu servisa adresi.

Kā nestandarta preces, ātrā sūtījuma vai citu veidu speciālā krava nosūtītas iekārtas, kuras sūtīšanu apmaksā saņēmējs, netiek pieņemtas.

- Jūsu iesūtīto bojāto iekārtu utilizāciju bez maksas nodrošinām mēs paši.

## Kļūdu meklēšana

Problēma	Iespējamais cēlonis	Kļūdu novēršana
Iekārtu nevar startēt	Nav tīkla sprieguma	Pārbaudiet kontaktlīgzdu, kabeli, vadu, kontaktdakšu; ja nepieciešams remonts, uzticiet tā veikšanu elektriķim
	Bojāts ieslēgšanas/izslēgšanas slēdzis (8)	Remonts klientu apkalpošanas centrā
	Nolietotas ogļu sukas	
	Dzinēja defekts	
	Pūtes / iesūkšanas caurule (2a + 2b) nav pilnībā piemontēta	pareizi piemontējiet divdaļīgo pūtes / iesūkšanas cauruli (2a+2b)
Ierīce darbojas ar pārtraukumiem	Bojāts strāvas kabelis	Pārbaudiet vai nomainiet kabeli
	Iekšējs vaļīgs kontakts	Remonts klientu apkalpošanas centrā
	Bojāts ieslēgšanas/izslēgšanas slēdzis (8)	
Maza iesūkšanas jauda vai tās nav vispār	Savākšanas maiss (16) ir pilnsl	Iztukšojiet savākšanas maisu (16)
	Savākšanas maiss (16) ir netīrs	Iztīriet savākšanas maisu (16)
	Izvēles slēdzis (14) nepareizā pozīcijā	Pagrieziet izvēles slēdzi uz iesūkšanas simbolu 
	Ierīce nosprostota vai bloķēta ar svešķermeni	Likvidējiet nosprostojumu un bloķējumu (skat. „Tīrīšana un apkope“)
Maza pūtes jauda vai tās nav vispār	Izvēles slēdzis (14) nepareizā pozīcijā	Pagrieziet izvēles slēdzi uz pūtes simbolu 
	Apgrīzietu skaita regulators (7) nepareizā pozīcijā	Palieliniet apgrīzietu skaitu
Lāpstiņu rats negriežas	Svešķermenis bloķē lapstiņu ratu	Likvidējiet bloķējumu (skat. „Tīrīšana un apkope“)

 <b>Original EG-Konformitätserklärung</b>	 <b>Traduction de la déclaration de conformité CE originale</b>
<p>Hiermit bestätigen wir, dass der <b>Laubsauger Baureihe EL 2800</b> Seriennummer 201712000001 - 201712002000 folgenden einschlägigen EU-Richtlinien entspricht:</p>	<p>Nous certifions que la fabrication de <b>l'aspirateur de feuilles, série EL 2800</b> Numéro de série 201712000001 - 201712002000 répond aux lignes directrices de la CE:</p>
<p><b>2006/42/EG • 2014/30/EU • 2000/14/EG 2005/88/EG • 2011/65/EU*</b></p>	<p><b>2006/42/EC • 2014/30/EU • 2000/14/EC 2005/88/EC • 2011/65/EU*</b></p>
<p>Um die Übereinstimmung zu gewährleisten, wurden folgende harmonisierte- Normen sowie nationale Normen und Bestimmungen angewendet:</p>	<p>Pour garantir la conformité, on a appliqué les normes harmonisées ainsi que les normes et déterminations nationales suivantes :</p>
<p><b>EN 60335-1:2012/A11:2014 • EN 62233:2008 EN 55014-1:2006/A2:2011 • EN 55014-2:2015 EN 61000-3-2:2014 • EN 61000-3-3:2013 • EN 50636-2-100:2014</b></p>	
<p>Zusätzlich wird entsprechend der Geräuschemissionsrichtlinie 2000/14/EG bestätigt: Schalleistungspegel Garantiert: 99 dB(A) Gemessen: 96,0 dB(A) Angewendetes Konformitätsbewertungsverfahren entsprechend Anhang V / 2000/14/EG</p>	<p>De plus, conformément à la directive sur les émissions de bruit 2000/14/EC, nous confirmons : Niveau de puissance sonore garanti: 99 dB(A) mesuré: 96,0 dB(A) Procédé utilisé pour l'évaluation de la conformité en fonction de l'annexe V / 2000/14/EC</p>
<p>Die alleinige Verantwortung für die Ausstellung dieser Konformitätserklärung trägt der Hersteller:</p>	<p>Le fabricant assume seul la responsabilité d'établir la présente déclaration de conformité :</p>
<p> Grizzly Tools GmbH &amp; Co. KG Stockstädter Straße 20 63762 Großostheim, Germany 30.12.2017</p>	<p> Christian Frank (Dokumentationsbevollmächtigter, Chargé de documentation)</p>

\* Der oben beschriebene Gegenstand der Erklärung erfüllt die Vorschriften der Richtlinie 2011/65/EU des Europäischen Parlaments und des Rates vom 8. Juni 2011 zur Beschränkung der Verwendung bestimmter gefährlicher Stoffe in Elektro- und Elektronikgeräten.

\* L'objet de la déclaration décrit ci-dessus est conforme aux dispositions de la directive 2011/65/UE du Parlement Européen et du Conseil du 8 juin 2011 sur la limitation de l'utilisation de certaines substances dangereuses dans les équipements électriques et électroniques.

<p style="text-align: center;">(NL) <b>Vertaling van de originele CE-conformiteitsverklaring</b></p>	<p style="text-align: center;">(IT) <b>Traduzione della dichiarazione di conformità CE originale</b></p>
<p>Hiermede bevestigen wij dat de <b>Bladblazer</b> <b>bouwserie EL 2800</b> Serienummer 201712000001 - 201712002000 is overeenkomstig met de hierna volgende, van toepassing zijnde EU-richtlijnen:</p>	<p>Si dichiara che la costruzione del <b>aspirafoglie serie EL 2800</b> Numero di serie 201712000001 - 201712002000 è conforme alle relative direttive UE:</p>
<p><b>2006/42/EC • 2014/30/EU • 2000/14/EC • 2005/88/EC • 2011/65/EU*</b></p>	
<p>Om de overeenstemming te waarborgen, werden de hierna volgende, in overeenstemming gebrachte normen en nationale normen en bepalingen toegepast:</p>	<p>Per garantire la conformità sono state applicate le seguenti norme armonizzate e le seguenti norme e disposizioni nazionali:</p>
<p><b>EN 60335-1:2012/A11:2014 • EN 62233:2008 EN 55014-1:2006/A2:2011 • EN 55014-2:2015 EN 61000-3-2:2014 • EN 61000-3-3:2013 • EN 50636-2-100:2014</b></p>	
<p>Bovendien wordt in overeenstemming met de geluidsemissierichtlijn 2000/14 bevestigd: akoestisch niveau gegarandeerd: 99 dB(A) gemeten: 96,0 dB(A) Toegepaste conformiteitbeoordelingsprocedures in overeenstemming met Annex V / 2000/14/EC</p>	<p>Si dichiara inoltre in conformità alla direttiva 2000/14/EC sull'emissione acustica ambientale: Livello di potenza sonora garantita: 99 dB(A) misurata: 96,0 dB(A) Procedura della valutazione della conformità applicata come da allegato V / 2000/14/EC</p>
<p>De exclusieve verantwoordelijkheid voor de uitgifte van deze conformiteitsverklaring wordt gedragen door de fabrikant:</p>	<p>Il produttore è il solo responsabile della stesura della presente dichiarazione di conformità:</p>
<p style="text-align: center;">    <b>Grizzly Tools GmbH &amp; Co. KG</b>          Stockstädter Straße 20          63762 Großostheim,          Germany          30.12.2017       </p>	<p style="text-align: center;">   <hr style="width: 30%; margin: auto;"/> <b>Christian Frank</b>          (Documentatiegelastigde,          Responsabile documentazione tecnica)       </p>

\* Het hierboven beschreven voorwerp van de verklaring voldoet aan de voorschriften van de richtlijn 2011/65/EU van het Europees Parlement en van de Raad van 8 juni 2011 inzake beperking van het gebruik van bepaalde gevaarlijke stoffen in elektrische en elektronische apparaten.

L'oggetto descritto sopra è conforme alle prescrizioni della Direttiva 2011/65/EU del Parlamento Europeo e del Consiglio dell'8 giugno 2011 sulla restrizione dell'uso di determinate sostanze pericolose nelle apparecchiature elettriche ed elettroniche.

<p><b>(GB) Translation of the original EC declaration of conformity</b></p>	<p><b>(PL) Tłumaczenie oryginalnej deklaracji zgodności WE</b></p>
<p>We hereby confirm that the <b>EL 2800 series Foliage Vacuum</b> Serial number  201712000001 - 201712002000  conforms with the following applicable relevant version of the EU guidelines:</p>	<p>Niniejszym oświadczamy, że konstrukcja <b>Wsyparka do liści typu EL 2800</b> Numer seryjny  201712000001 - 201712002000  odpowiada następującym obowiązującym dyrektywom UE w ich aktualnym brzmieniu:</p>
<p><b>2006/42/EC • 2014/30/EU • 2000/14/EC • 2005/88/EC • 2011/65/EU*</b></p>	
<p>In order to guarantee consistency, the following harmonised standards as well as national standards and stipulations have been applied:</p>	<p>W celu zapewnienia zgodności z ww. normami zastosowano następujące normy harmonizujące oraz normy i przepisy krajowe:</p>
<p><b>EN 60335-1:2012/A11:2014 • EN 62233:2008 EN 55014-1:2006/A2:2011 • EN 55014-2:2015 EN 61000-3-2:2014 • EN 61000-3-3:2013 • EN 50636-2-100:2014</b></p>	
<p>We additionally confirm the following in accordance with the 2000/14/EC emissions guideline: Guaranteed sound power level: 99 dB(A) Measured sound power level: 96,0 dB(A) Compliance evaluation process carried out in accordance with Appendix V, 2000/14/EC</p>	<p>Ponadto potwierdzono, zgodnie z dyrektywą w sprawie emisji hałasu 2000/14/EC: Poziom mocy akustycznej gwarantowany: 99 dB(A) zmierzony: 96,0 dB(A) Zastosowana procedura oceny zgodności odpowiada załącznikowi VI/ 2000/14/EC</p>
<p>Die alleinige Verantwortung für die Ausstellung dieser Konformitätserklärung trägt der Hersteller:</p>	<p>Wyłącznie odpowiedzialność za wystawienie tej deklaracji zgodności ponosi producent:</p>
<p><b>CE</b> Grizzly Tools GmbH &amp; Co. KG Stockstädter Straße 20 63762 Großostheim, Germany 30.12.2017</p>	<p> _____ Christian Frank (Documentation Representative, Osoba upoważniona do sporządzania dokumentacji technicznej)</p>

\* Der oben beschriebene Gegenstand der Erklärung erfüllt die Vorschriften der Richtlinie 2011/65/EU des Europäischen Parlaments und des Rates vom 8. Juni 2011 zur Beschränkung der Verwendung bestimmter gefährlicher Stoffe in Elektro- und Elektronikgeräten.

\* Wyżej opisany przedmiot deklaracji spełnia wymogi dyrektywy 2011/65/UE Parlamentu Europejskiego i Rady z dnia 8 czerwca 2011r. w sprawie ograniczenia stosowania niektórych niebezpiecznych substancji w sprzęcie elektrycznym i elektronicznym.

<p><b>CZ</b> <b>Překlad originálního prohlášení o shodě CE</b></p>	<p><b>LT</b> <b>Originalios EB atitikties deklaracijos vertimas</b></p>
<p>Tímto potvrzujeme, že konstrukce <b>Vysavač listí konstrukční řady EL 2800</b> Pořadové číslo  201712000001 - 201712002000 odpovídá následujícím příslušným směrnici EU v jejich toho času platném vydání:</p>	<p>Šiuo dokumentu mes patvirtiname, kad <b>Lapų siurblys serija EL 2800</b> Serijos numeris  201712000001 - 201712002000 atitinka toliau nurodytų numatytųjų EB direktyvų galiojančią leidimą:</p>
<p><b>2006/42/EC • 2014/30/EU • 2000/14/EC • 2005/88/EC • 2011/65/EU*</b></p>	
<p>Aby byl zaručen shodnost, bylo použito následujících harmonizovaných- norem jakož i národních norem a předpisů:</p>	<p>Kad būtų galima užtikrinti atitiktį, taikyti šie darnieji standartai ir nacionaliniai standartai bei nuostatos:</p>
<p><b>EN 60335-1:2012/A11:2014 • EN 62233:2008 EN 55014-1:2006/A2:2011 • EN 55014-2:2015 EN 61000-3-2:2014 • EN 61000-3-3:2013 • EN 50636-2-100:2014</b></p>	
<p>Navíc se na základě směrnice pro emise hluků 2000/14/EC potvrzuje: Zaručená úroveň akustického výkonu: 99 dB(A) Měřená úroveň akustického výkonu: 96,0 dB(A) Použitý způsob postupu pro ohodnocení konformity dle dodatku V / 2000/14/EC</p>	<p>Remiantis 2000/14/EB dėl valstybių narių įstatymų, reglamentuojančių lauko sąlygomis naudojamos įrangos į aplinką skleidžiamą triukšmą, suderinimo, papildomai patvirtinama: Garso galingumo lygis: Numatyta: 99 dB(A) Išmatuota: 96,0 dB(A) Taikytas atitinkamas 2000/14/EB V priede nurodytas atitikties įvertinimo metodas.</p>
<p>Výhradní odpovědnost za vystavení tohoto prohlášení o shodě nese výrobce:</p>	<p>Tiktai gamintojas yra atsakingas už šio atitikties pareiškimo parengimą:</p>
<p><b>CE</b> Grizzly Tools GmbH &amp; Co. KG Stockstädter Straße 20 63762 Großostheim, Germany 30.12.2017</p>	<p> Christian Frank (Osoba zplnomocněná k sestavení dokumentace, Asmuo, įgaliotas sudaryti dokumentaciją)</p>

\* Výše popsaný předmět prohlášení splňuje předpisy směrnice 2011/65/EU Evropského parlamentu a Rady z 8. června 2011 o omezení používání některých nebezpečných látek v elektrických a elektronických zařízeních.

\* Pirmiau aprašytas deklaracijos objektas atitinka 2011 m. birželio 8 d. Europos Parlamento ir Tarybos Direktyvos 2011/65/ES dėl tam tikrų pavojingų medžiagų naudojimo elektros ir elektroninėje įrangoje apribojimo reikalavimus.





## Originālās CE atbilstības deklarācijas tulkojums

Ar šo mēs apliecinām, ka

**Lapu sūcējs**

**iekārtu sērija EL 2800**

sērijas numurs

201712000001 - 201712002000

atbilst šādu attiecināmo ES direktīvu noteikumiem to atbilstoši aktuālajā redakcijā:

**2006/42/EC • 2014/30/EU • 2000/14/EC • 2005/88/EC • 2011/65/EU\***

Lai nodrošinātu atbilstību, tika piemērotas šādi saskaņotie standarti, kā arī nacionālie standarti un nosacījumi:

**EN 60335-1:2012/A11:2014 • EN 62233:2008  
EN 55014-1:2006/A2:2011 • EN 55014-2:2015  
EN 61000-3-2:2014 • EN 61000-3-3:2013 • EN 50636-2-100:2014**

Papildus tiek apliecināts atbilstoši Direktīvai 2000/14/EK par trokšņa emisiju:

Skaņas jaudas līmenis:

Garantēts: 99 dB(A)

Izmērīts: 96,0 dB(A)

Piemērotā atbilstības izvērtēšanas procedūra atbilstoši Pielikumam VI/2000/14/EK

Par šīs atbilstības deklarācijas izdošanu atbildīgs ir tikai ražotājs:



Grizzly Tools GmbH & Co. KG

Stockstädter Straße 20

63762 Großostheim,

Germany

30.12.2017

Christian Frank

(Dokumentācijas pilnvarotā persona)

\* Iepriekš aprakstītais deklarācijas priekšmets izpilda Eiropas Parlamenta un Padomes 2011. gada 8. jūnija Direktīvu 2011/65/ES par dažu bīstamu vielu izmantošanas ierobežošanu elektriskās un elektroniskās iekārtās.

**Explosionszeichnung • Vue éclatée**  
**Explosietekening • Disegno esploso**  
**Exploded Drawing • Rysunek samorozwijający**  
**Rozvinutý výkres • Trimatis vaizdas • Klaidskats**

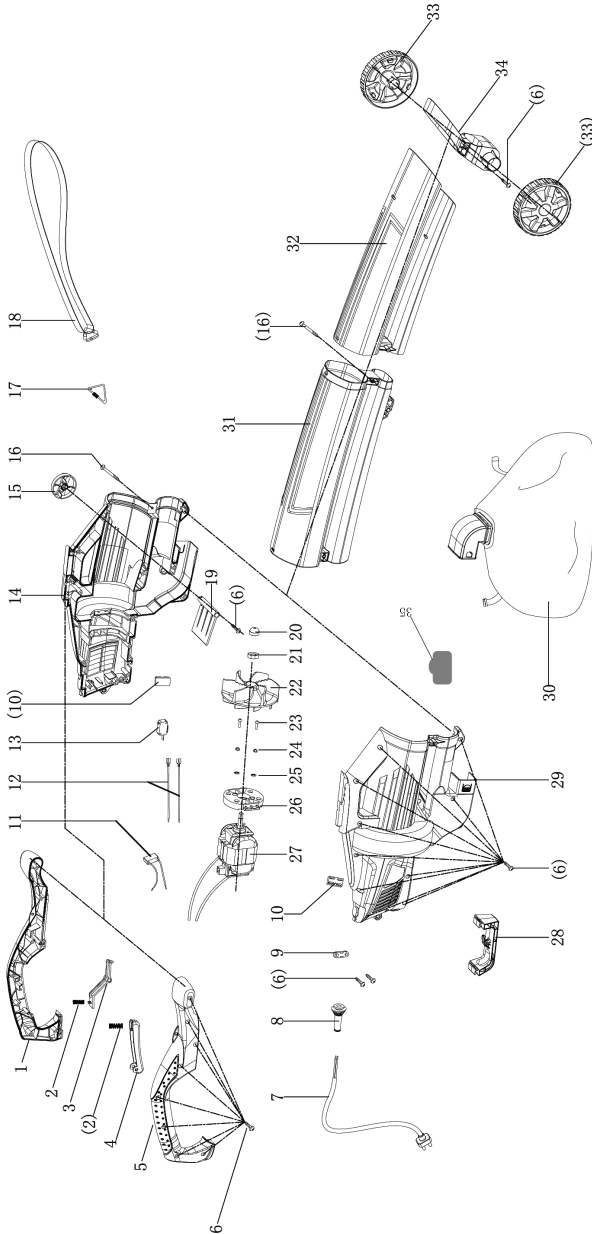

EL 2800

informativ, informatif, informatief, informativo, informativo, informativo, pouczający, informační, informativus, informativs

## Grizzly Service-Center

- (DE)** **Grizzly Tools GmbH & Co. KG**  
Kunden-Service  
Stockstädter Straße 20  
63762 Großostheim  
Tel.: 06026-9914-441  
Fax: 06026-9914-499  
e-mail: [service-baumarkt@grizzly.biz](mailto:service-baumarkt@grizzly.biz)  
Homepage: [www.grizzly.biz](http://www.grizzly.biz)
- (NL)** **I.T.S. Winschoten bv**  
*Bezoekadres:* Papierbaan 55  
9672 BG Winschoten *Postadres:*  
Antwoordnummer 300  
9670 WB Winschoten  
Tel.: 0900 8724357  
Tel.: 0597 413753  
Fax: 0597 420632  
e-mail: [itsw@planet.nl](mailto:itsw@planet.nl)
- (BE)** **ITSw bv BE**  
Tel.: 03 54 13760  
Fax: 03 54 15651  
e-mail: [forteam.esther@skynet.be](mailto:forteam.esther@skynet.be)
- (IT)** **Garden Italia SPA**  
Via Zaccarini, 8  
29010 San Nicolo' a Trebbia (PC)  
Tel.: 0523 764811  
Fax: 0523 768689  
e-mail: [info@gardenitalia.it](mailto:info@gardenitalia.it)
- (GB)** **Novo CSV Ltd.**  
Unit 3, Beldray Park  
Beldray Road, Mount Pleasant  
Bilston, West Midlands WV14 7NH  
Tel.: 0845 683 2672  
e-mail: [care@novoserv.co.uk](mailto:care@novoserv.co.uk)
- (PL)** **Krysiak Sp. z o.o.**  
ul. Rolna 6  
62-081 Baranowo  
Tel.: 061 650 75 30  
Fax: 061 650 75 32  
e-mail: [krysiak@krysiak.pl](mailto:krysiak@krysiak.pl)  
[www.krysiak.pl](http://www.krysiak.pl)
- (CZ)** **HECHT MOTORS s.r.o.**  
U Mototechny 131  
251 62 Mukařov-Tehovec  
Tel.: 323 661 347 linka 27  
Fax: 323 661 348  
e-mail: [prijemoprav@hecht.cz](mailto:prijemoprav@hecht.cz)  
Homepage: [www.hecht.cz](http://www.hecht.cz)
- (LT)**  
**(LV)** **[www.grizzlybaltic.com](http://www.grizzlybaltic.com)**

**Grizzly**<sup>®</sup>